

**Kiekis**   **Aprašymas**1   **SP 17-3**

Atkreipkite dėmesį! Paveikslėlyje parodytas produktas gali skirtis nuo tikrojo

Produkto Nr.: [12A01903](#)

Panardinamasis grūdinio siurblys, tinkamas siurbti švarų vandenį. Gali būti sumontuotas vertikaliai arba horizontaliai. Visos plieninės dalys pagamintos iš nerūdijančio plieno EN 1.4301 (AISI 304), kuris užtikrina didelį atsparumą korozijai. Šis siurblys yra aprobuotas geriamajam vandeniui.

Siurblys turi 2.2 kW variklį (MS402) su smėlio gaubtu, manžetu, vandeniui tepamais slydimo guoliais ir išsiplėtimo diafragma. Variklis yra hermetiškas panardinamasis variklis, užtikrinantis gerą mechaninį stabilumą ir didelį efektyvumą. Tinka temperatūroms iki 40 °C.

Variklyje nėra temperatūros jutiklio. Jei reikalingas temperatūros sekimas, galima prijungti Pt1000 jutiklį. Variklis skirtas tiesioginiam paleidimui (DOL).

### Kiti produkto duomenys

Siurblys tinka šioms ir panašioms naudojimo sritims:

- neapdoroto vandens tiekimas
- irigacija
- gruntinio vandens lygio žeminimas
- slėgio kilmės
- fontanai

„Grundfos“ SP siurblys yra labai gerai vertinamas dėl didelio efektyvumo ir jau tenkina minimalaus efektyvumo koeficiento reikalavimus, todėl yra vienas iš geriausių panardinamųjų siurblių rinkoje.



### Siurblys

Visi siurbliu skysti kontaktuojantys siurblio paviršiai yra iš nerūdijančio plieno, todėl jie yra atsparūs korozijai ir dilimui. Žemiau pateikta korozijos diagrama rodo siurblio ir variklio savybes temperatūros Celsijaus laipsniais (y ašis) ir chlorido koncentracijos ppm vienetais (x ašis) atžvilgiu.

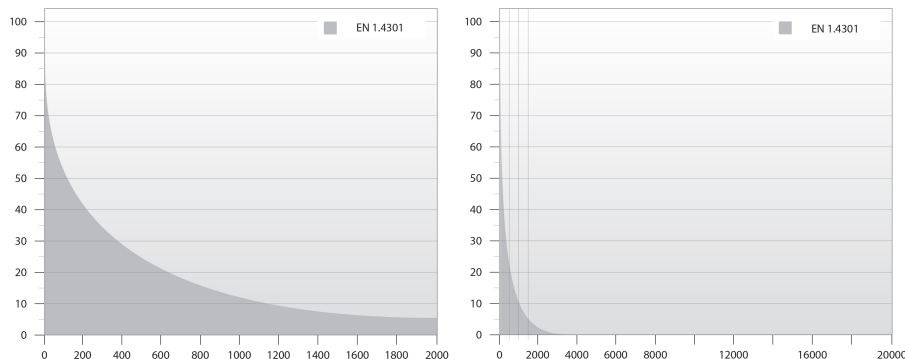

Elastomerinės siurblio dalys yra pagamintos iš NBR (nitrilo butadieno gumos), kuri užtikrina gerą atsparumą dilimui ir ilgus techninės priežiūros intervalus.

Jei siurblys naudojamas siurbti vandenį su dideliu angliavandenilių ar tirpiklių kiekiu, „Grundfos“ siūlo naudoti FKM (fluoro angliavandenilių) gumos dalis, kurios yra atsparios alyvai ir temperatūrai iki 90 °C.

Siurblys turi aštuonkampius guolius su dilimui sumažinančiais smėlio išplovimo kanalais. Siurblio dėvėjimasis yra neišvengiamas. Siurblio konstrukcija leidžia lengvai pakeisti visas vidines sudėjančias dalis (guolius, darbat, dilimo ir sandarinimo žiedus), kad būtų galima ilgai išlaikyti didelį siurblio našumą.

**Kiekis****Aprašymas**

vado jungtis turi koštuv , apsaugant , kad siurbli nepatekt dideli daleli . vado jungtis suprojektuota pagal NEMA varikli montavimo/matmen standartus.

**Variklis**

Statorius yra hermetiškai uždarytas ner dijan iajame pliene, o apvijos padengtos polimerine medžiaga. Tai užtikrina didel mechanin stabilum ir optimal aušinim bei sumažina trump j jungim apvijose pavoj .

Veleno sandariklis yra manžeto tipo, užtikrinantis maž trint su rotoriaus velenu. NBR elastomeras užtikrina didel atsparum dilimui, elastingum ir atsparum dalel ms. Ši guma yra aprobuota naudojimui su geriamuoju vandeniu.

Variklyje gali b ti montuotas Pt100 arba Pt1000 jutiklis, kuris kartu su valdymo moduli u užtikrina, kad neb t viršyta maksimali darbin temperat ra.

**Skystis:**

Siurbiamas skystis: Vanduo  
Maksimali skys io temperat ra: 40 °C  
Maks. skys io temp. esant 0.15 m/sek.: 40 °C  
Skys io temperat ra eksploataavimo metu: 20 °C  
Tankis: 998.2 kg/m<sup>3</sup>

**Techniniai duomenys:**

Siurblio greitis, kurioms pateikti siurblio duomenys: 2900 rpm  
Nominalus debitas: 17 m<sup>3</sup>/h  
Nominalus sl gio aukštis: 24 m  
Variklio veleno sandariklis: LIPSEAL  
Sertifikatai ant vardin s plokštel s: CE,EAC  
Kreiv s tikslumas: ISO9906:2012 3B  
Variklio versija: T40

**Medžiagos:**

Siurblys: Ner dijantis plienas  
EN 1.4301  
AISI 304  
Darbaratis: Ner dijantis plienas  
EN 1.4301  
AISI 304  
Variklis: Ner dijantis plienas  
DIN W.-Nr. 1.4301  
AISI 304

**rengimas:**

Siurblio išvadas: RP2 1/2  
Variklio skersmuo: 4 inch

**Elektrotechniniai duomenys:**

Variklio tipas: MS402  
Nominali galia - P2: 2.2 kW  
Siurbliui reikalinga galia (P2): 2.2 kW  
Elektros tinklo dažnis: 50 Hz  
Nominali tampa: 3 x 380-400-415 V  
Nominali srov : 5.50-5.50-5.70 A  
Paleidimo srov : 440-460-470 %  
Cos fi - galios koeficientas: 0.85-0.82-0.77  
Nominalios apsukos: 2850-2860-2870 rpm  
Paleidimo b das: tiesioginis  
Korpuso klas (IEC 34-5): IP68  
Izoliacijos klas (IEC 85): B  
Integruotas temp. daviklis: ne  
Variklio Nr.: 79192007

**Kita:**

Minimalaus efektyvumo koeficientas, MEI : 0.70  
ErP b sena: EuP Autonominis/Prod.  
Neto mas : 20.9 kg  
Bendra mas : 23.4 kg  
Transportavimo t ris: 0.032 m<sup>3</sup>

Kiekis	Aprašymas
	Danijos VVS Nr.: 388336030 Suomijos LVI Nr.: 4762716 Country of origin: DK Custom tariff no.: 84137029

# 12A01903 SP 17-3 50 Hz

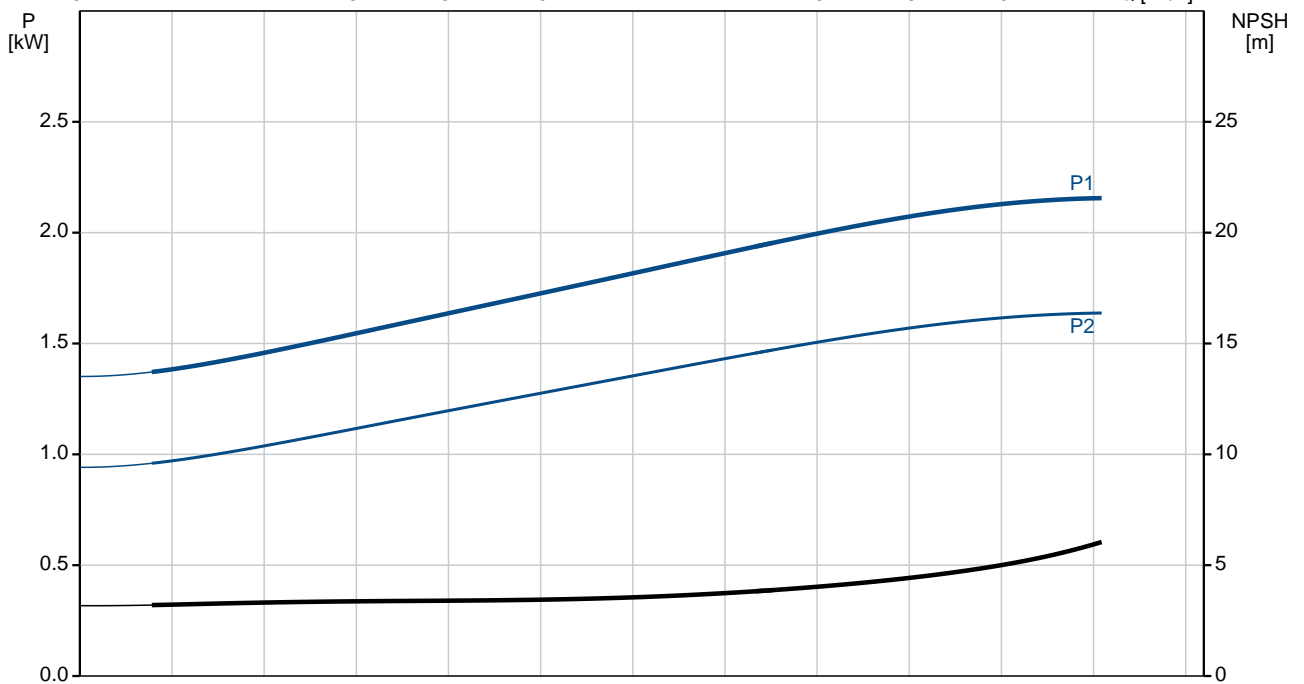
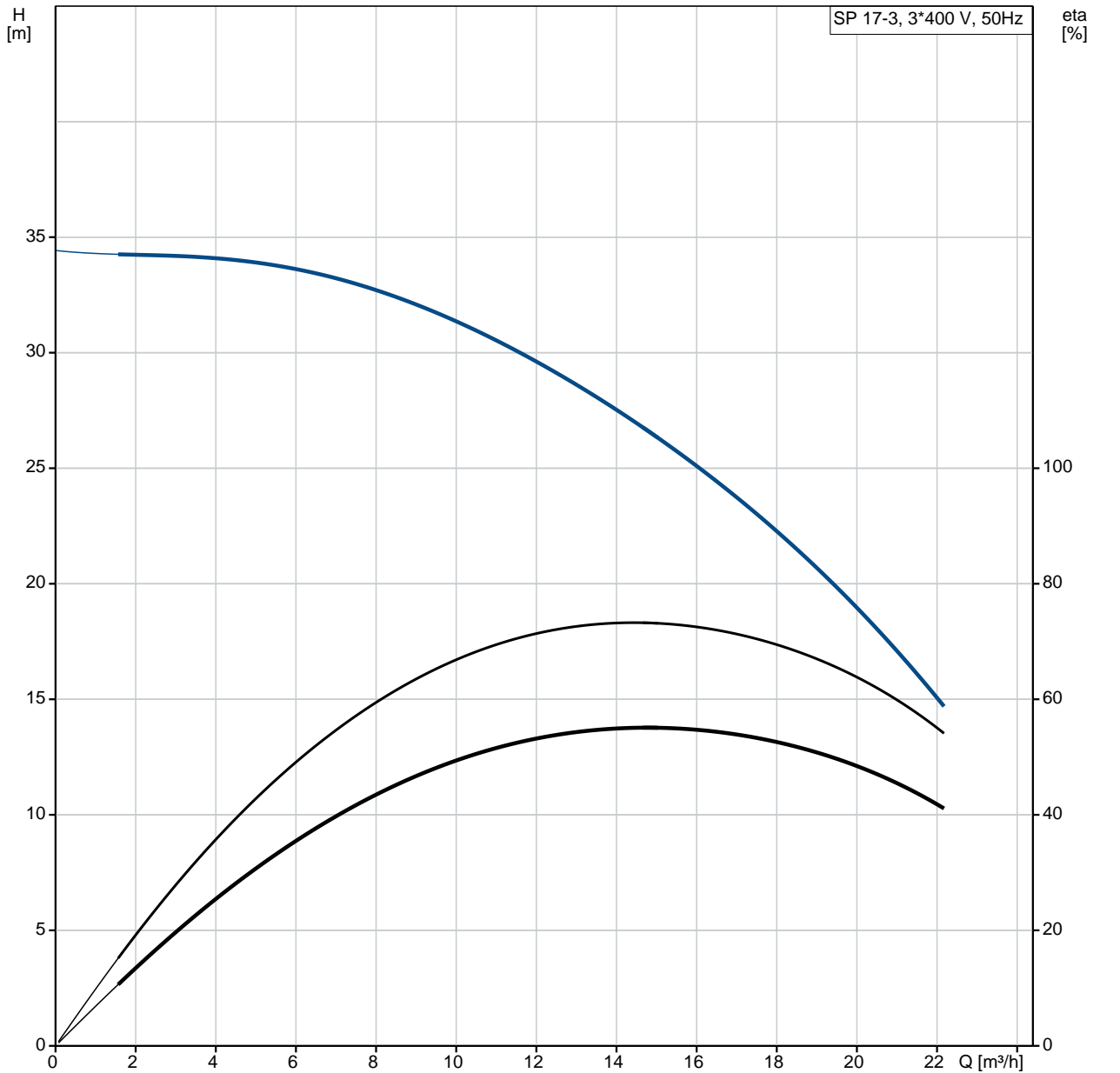

Aprašymas	Vert
<b>Bendra informacija:</b>	
Produkto pavadinimas:	SP 17-3
Produkto Nr.:	12A01903
EAN numeris:	5700391130922
	5700391130922
<b>Techniniai duomenys:</b>	
Siurblio greitis, kurioms pateikti siurblio duomenys:	2900 rpm
Nominalus debitas:	17 m <sup>3</sup> /h
Nominalus slgio aukštis:	24 m
Pakopos:	3
Sumažintas darbara io dydis:	NONE
Variklio veleno sandariklis:	LIPSEAL
Sertifikatai ant vardin s plokštel s:	CE,EAC
Kreiv s tikslumas:	ISO9906:2012 3B
Modelis:	B
Vožtuvas:	YES
Variklio versija:	T40
<b>Medžiagos:</b>	
Siurblys:	Ner dijantis plienas EN 1.4301 AISI 304
Darbaratis:	Ner dijantis plienas EN 1.4301 AISI 304
Variklis:	Ner dijantis plienas DIN W.-Nr. 1.4301 AISI 304
<b>rengimas:</b>	
Siurblio išvadas:	RP2 1/2
Variklio skersmuo:	4 inch
<b>Skystis:</b>	
Siurbiamas skystis:	Vanduo
Maksimali skys io temperat ra:	40 °C
Maks. skys io temp. esant 0.15 m/sek.:	40 °C
Skys io temperat ra eksploataavimo metu:	20 °C
Tankis:	998.2 kg/m <sup>3</sup>
<b>Elektrotechniniai duomenys:</b>	
Variklio tipas:	MS402
Sistemos variklis:	GRUNDFOS
Nominali galia - P2:	2.2 kW
Siurbliui reikalinga galia (P2):	2.2 kW
Elektros tinklo dažnis:	50 Hz
Nominali tampa:	3 x 380-400-415 V
Nominali srov :	5.50-5.50-5.70 A
Paleidimo srov :	440-460-470 %
Cos fi - galios koeficientas:	0.85-0.82-0.77
Nominalios apskukos:	2850-2860-2870 rpm
Paleidimo b das:	tiesioginis
Korpuso klas (IEC 34-5):	IP68
Izoliacijos klas (IEC 85):	B
Variklio apsauga:	N RA
Šilumin apsauga:	išor.
Integruotas temp. daviklis:	ne
Variklio Nr.:	79192007
<b>Kita:</b>	
Minimalaus efektyvumo koeficientas, MEI :	0.70
ErP b sena:	EuP Autonominis/Prod.
Neto mas :	20.9 kg
Bendra mas :	23.4 kg
Transportavimo t ris:	0.032 m <sup>3</sup>
Danijos VVS Nr.:	388336030
Suomijos LVI Nr.:	4762716

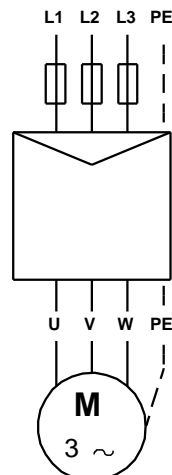
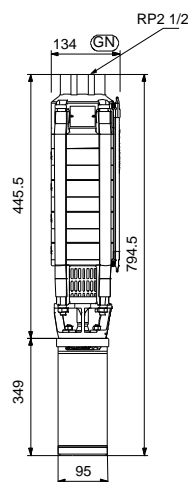
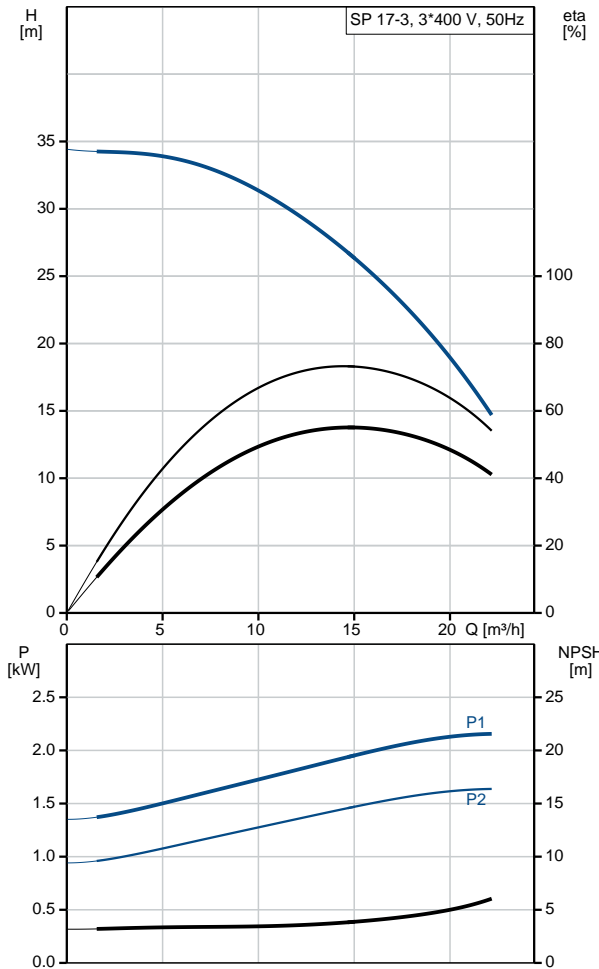

<b>Aprašymas</b>	<b>Vert</b>
Country of origin:	DK
Custom tariff no.:	84137029

# 12A01903 SP 17-3 50 Hz

SP17-3 + MS402 2.2 kW 3\*400 V, 50 Hz

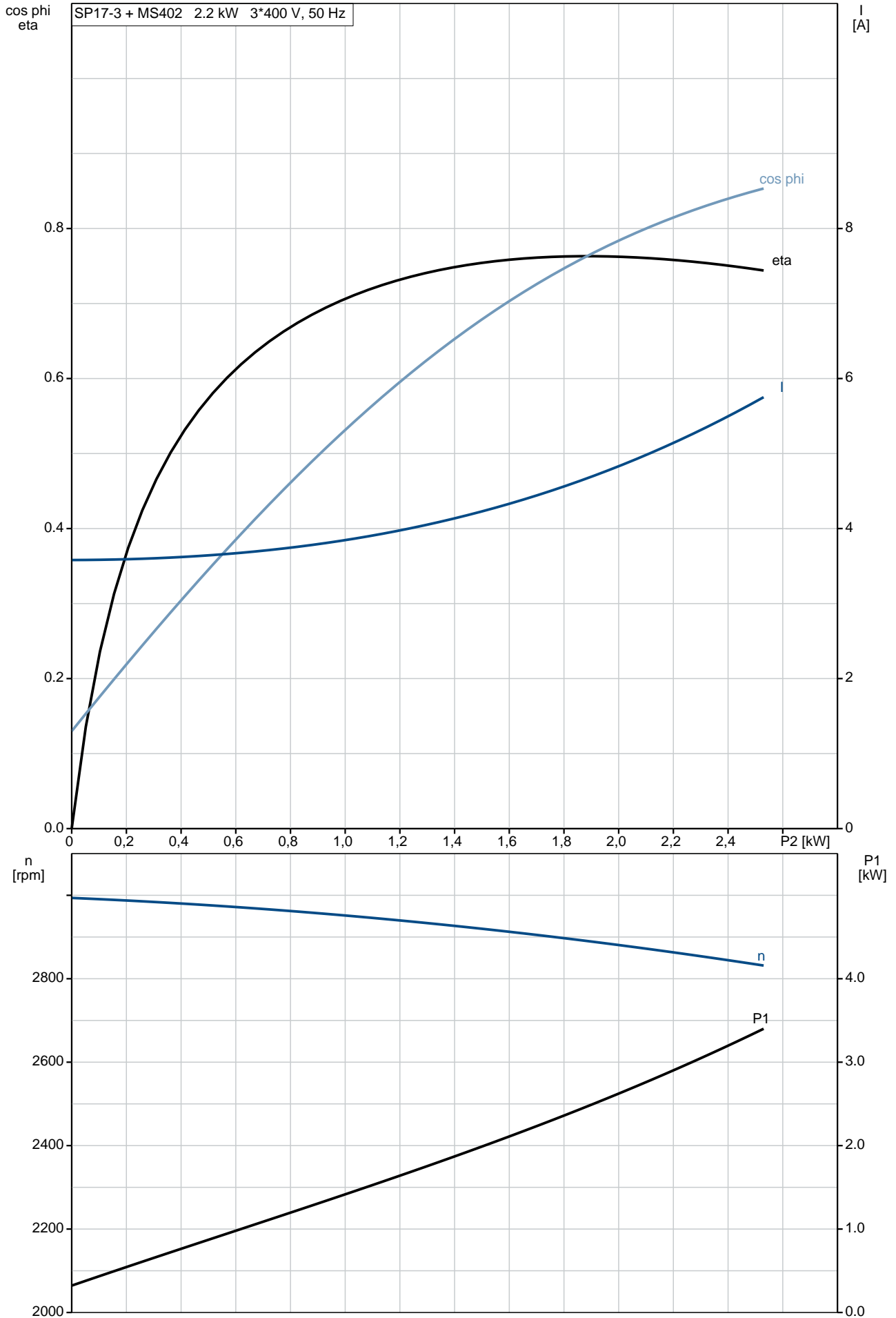

# 12A01903 SP 17-3 50 Hz

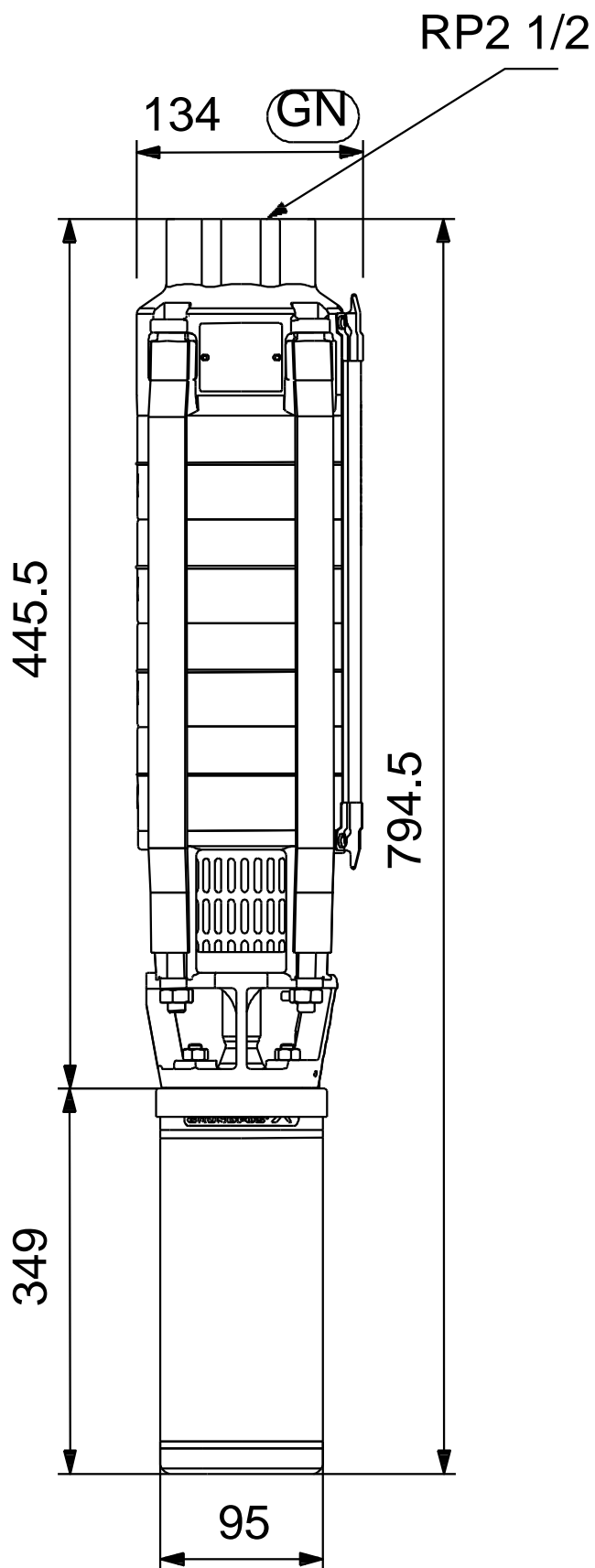

Atkreipkite dėmesį! Visi matmenys, jei nenurodyta kitaip, pateikti milimetrais.  
Atsakomybės apribojimas: šiame supaprastintame matmenų brėžinyje neparodytos visos detalės.



12A01903 SP 17-3 50 Hz

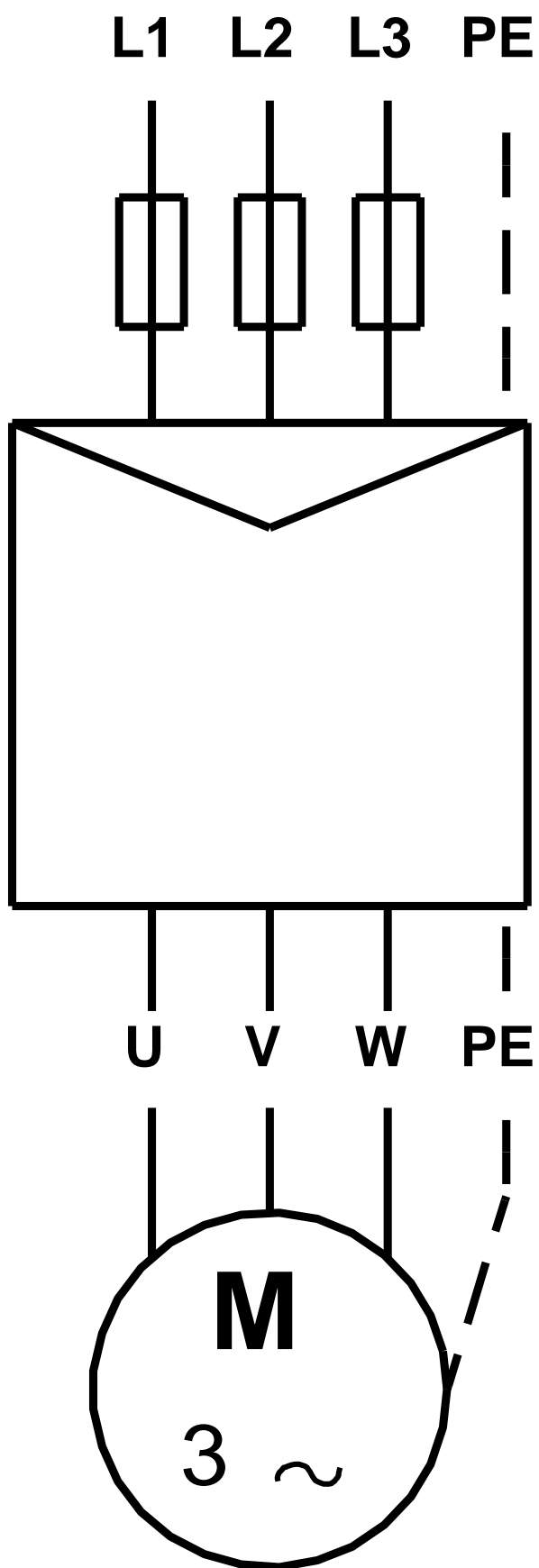

Atkreipkite d mes! Visi matmenys, jei nenurodyta kitaip, pateikti milimetrais.