

Kiekis Aprašymas1 **SP 160-8****Atkreipkite dėmesį! Paveikslėlyje parodytas produktas gali skirtis nuo tikrojo**Produkto Nr.: [20020308](#)

Panardinamasis gręžinio siurblys, tinkamas siurbti švarų vandenį. Gali būti sumontuotas vertikaliai arba horizontaliai. Visos plieninės dalys pagamintos iš nerūdijančio plieno EN 1.4301 (AISI 304), kuris užtikrina didelį atsparumą korozijai. Šis siurblys yra aprobuotas geriamajam vandeniui.

Siurblys turi 92 kW variklį (MMS8000) su smėlio gaubtu, vandeniu tepamais slydimo guoliais ir išsiplėtimo diafragma. Variklio konstrukcija užtikrina laisvą prieigą prie apvijų, todėl jas galima lengvai pervynioti. Statoriaus apvijos yra izoliuotos PVC, todėl galimas darbas nuolatiniu režimu (S1). Tinka temperatūroms iki 25 °C. Variklis turi mechaninį veleno sandariklį.

Variklyje nėra temperatūros jutiklio. Jei reikalingas temperatūros sekimas, galima prijungti Pt100 arba Pt1000 jutiklį. Variklis skirtas tiesioginiam paleidimui (DOL).

Kiti produkto duomenys

Siurblys tinka šioms ir panašioms naudojimo sritims:

- neapdoroto vandens tiekimas
- irigacija
- gruntinio vandens lygio žeminimas
- slėgio kilmis
- fontanai

Siurblys

Visi su siurbiamu skysčiu kontaktuojantys siurblio paviršiai yra iš nerūdijančio plieno, todėl jie yra atsparūs korozijai ir dilimui. Žemiau pateikta korozijos diagrama rodo siurblio ir variklio savybes temperatūros Celsijaus laipsniais (y ašis) ir chlorido koncentracijos ppm vienetais (x ašis) atžvilgiu.

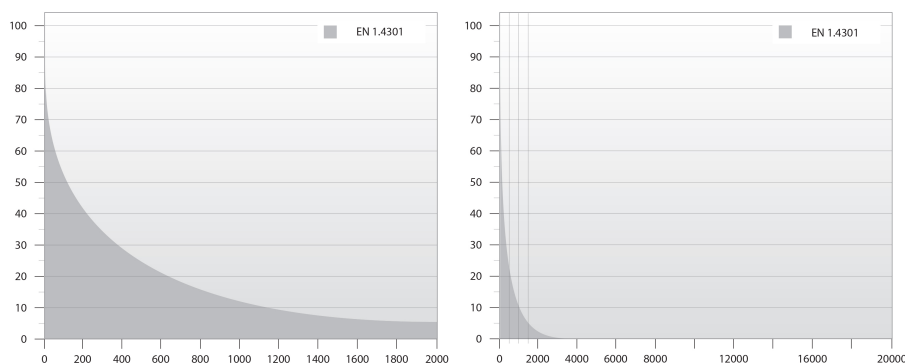

Elastomerinės siurblio dalys yra pagamintos iš NBR (nitrilo butadieno gumos), kuri užtikrina gerą atsparumą dilimui ir ilgus techninius priežiūros intervalus.

Jei siurblys naudojamas siurbti vandenį su dideliu angliavandenilių ar tirpiklių kiekiu, „Grundfos“ siūlo naudoti FKM (fluoro angliavandenilių) gumos dalis, kurios yra atsparios alyvai ir temperatūrai iki 90 °C.

Siurblys turi aštuonkampius guolius su dilimui sumažinančiais smėlio išplovimo kanalais. Siurblio dėvėjimasis yra neišvengiamas. Siurblio konstrukcija leidžia lengvai pakeisti visas vidines sudėjančias dalis (guolius, darbat, dilimo ir sandarinimo žiedus), kad būtų galima ilgai išlaikyti didelį siurblio našumą.

Vado jungtis turi koštuvą, apsaugantį, kad siurblys nepatektų dideli dalelių. Vado jungtis suprojektuota pagal NEMA variklio montavimo/matmenis standartus.

Variklis

Kiekis	Aprašymas
	<p>Apvij laidas yra pagamintas iš švaraus elektrolitinio vario ir izoliuotas didelio dielektrinio atsparumo ekstruzinio PVC izoliacija, leidžiančia tiesioginį kontaktą tarp variklio skysio ir apvijų laido. Tai užtikrina geriausią manomą apvijų laido aušinimą.</p> <p>Veleno sandariklio paviršiai yra SiC/SiC. Šis medžiagų derinys užtikrina gerą atsparumą, kai vandenyje yra abrazyvinių dalelių (smėlio). Kartu su veleno sandariklio korpusu smėlio gaubtas sudaro labirintinį sandariklį, kuris normaliomis eksploatacijos sąlygomis apsaugo nuo smėlio dalelių patekimo į veleno sandariklį. Šis veleno sandariklis yra apčiuopiamas vandeniui.</p> <p>Variklyje gali būti montuojamas Pt100 arba Pt1000 jutiklis, kuris kartu su valdymo moduliui užtikrina, kad nebūt viršyta maksimali darbinė temperatūra.</p> <p>Skystis: Siurbiamas skystis: Vanduo Maksimali skysio temperatūra: 30 °C Maks. skysio temp. esant 0.15 m/sek.: 25 °C Maks. skysio temp. esant 0,5 m/sek.: 30 °C Skysio temperatūra eksploatacavimo metu: 20 °C Tankis: 998.2 kg/m³</p> <p>Techniniai duomenys: Siurblio greitis, kurioms pateikti siurblio duomenys: 2900 rpm Nominalus debitas: 160 m³/h Nominalus slėgio aukštis: 162 m Variklio veleno sandariklis: SiC/SiC Kreivės tikslumas: ISO9906:2012 3B Variklio versija: T30</p> <p>Medžiagos: Siurblys: Nerodijantis plienas EN 1.4301 AISI 304 Darbaratis: Nerodijantis plienas EN 1.4301 AISI 304 Variklis: Ketusas DIN W.-Nr. 0.6025 ASTM 35-40</p> <p>rengimas: Siurblio išvadas: RP6 Variklio skersmuo: 8 inch</p> <p>Elektrotechniniai duomenys: Variklio tipas: MMS8000 Nominali galia - P2: 92 kW Siurbliui reikalinga galia (P2): 92 kW Elektros tinklo dažnis: 50 Hz Nominali tampa: 3 x 380-400-415 V Nominali srovė: 194-186-186 A Paleidimo srovė: 520-590-620 % Cos φ - galios koeficientas: 0.88-0.86-0.83 Nominalios apsukos: 2870-2890-2890 rpm Paleidimo būdas: tiesioginis Korpuso klasė (IEC 34-5): IP68 Integruotas temp. daviklis: ne Variklio Nr.: 96457288 Apvijos: PVC</p> <p>Kita: Minimalaus efektyvumo koeficientas, MEI: -.-- ErP būsena: EuP Autonominis/Prod. Neto masė: 362 kg Bendra masė: 429 kg Transportavimo tūris: 0.529 m³ Country of origin: DK Custom tariff no.: 84137029</p>

20020308 SP 160-8 50 Hz

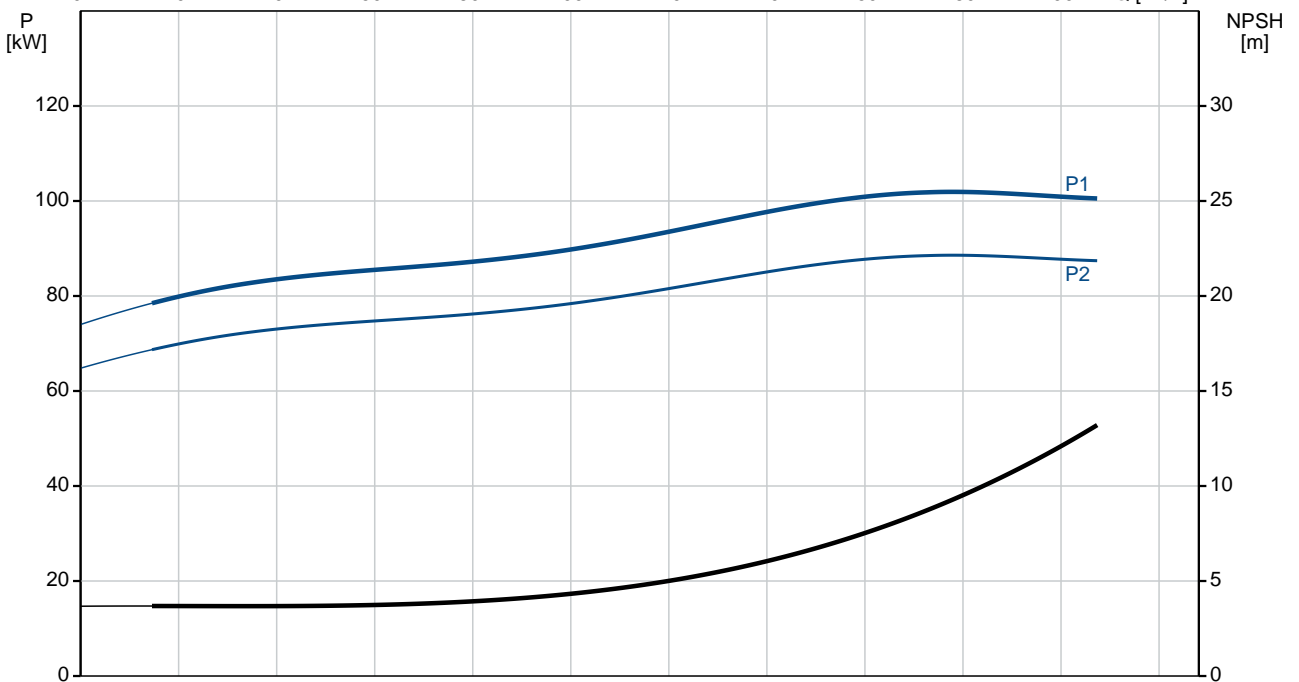
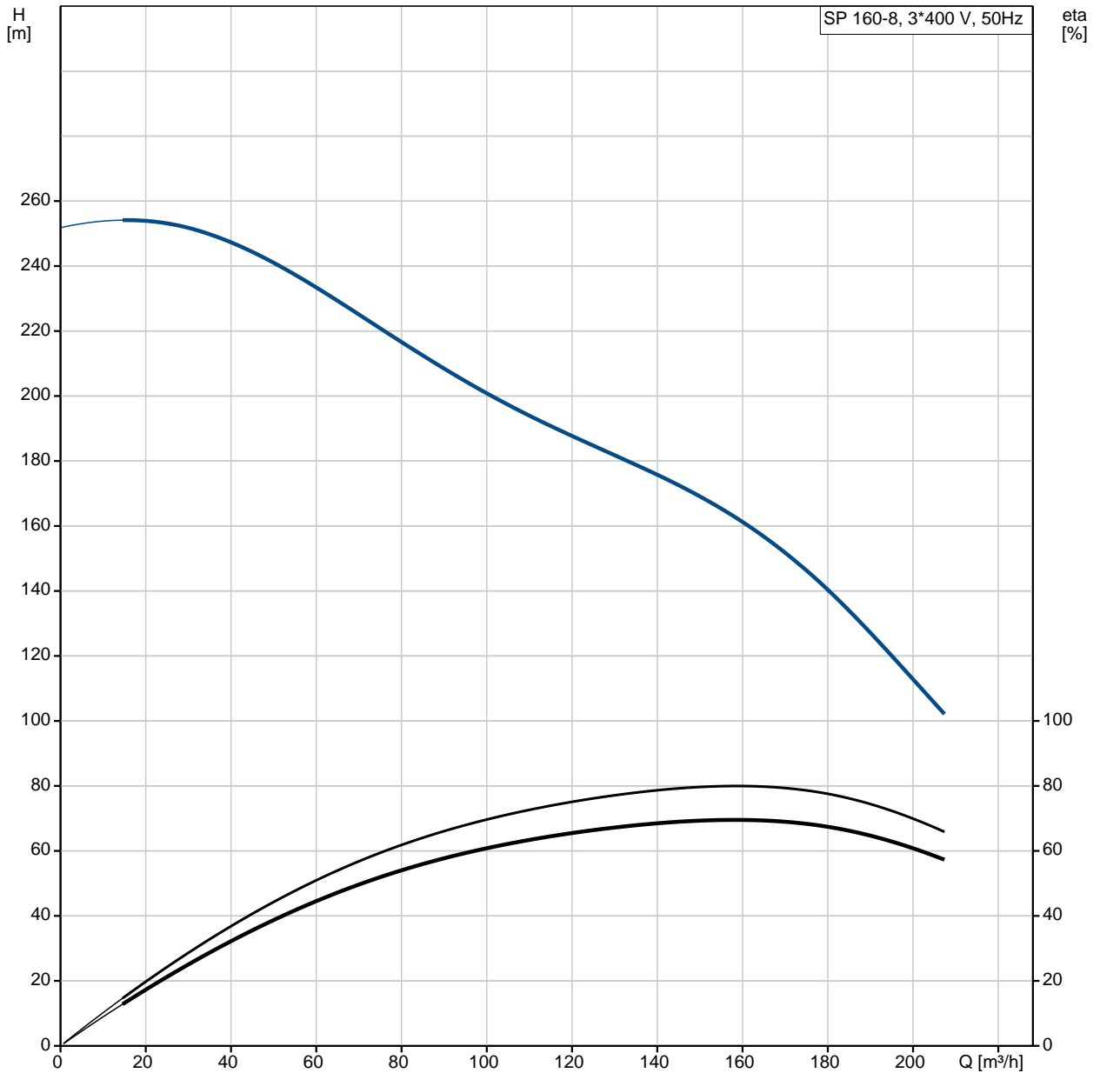

Aprašymas	Vert
Bendra informacija:	
Produkto pavadinimas:	SP 160-8
Produkto Nr.:	20020308
EAN numeris:	5700394432191
	5700394432191
Techniniai duomenys:	
Siurblio greitis, kurioms pateikti siurblio duomenys:	2900 rpm
Nominalus debitas:	160 m ³ /h
Nominalus slgio aukštis:	162 m
Pakopos:	8
Sumažintas darbario dydis:	NONE
Variklio veleno sandariklis:	SIC/SIC
Kreivis tikslumas:	ISO9906:2012 3B
Modelis:	B
Vožtuvas:	YES
Variklio versija:	T30
Medžiagos:	
Siurblys:	Ner dijantis plienas EN 1.4301 AISI 304
Darbaratis:	Ner dijantis plienas EN 1.4301 AISI 304
Variklis:	Ketus DIN W.-Nr. 0.6025 ASTM 35-40
rengimas:	
Siurblio išvadas:	RP6
Variklio skersmuo:	8 inch
Skystis:	
Siurbiamas skystis:	Vanduo
Maksimali skysio temperatūra:	30 °C
Maks. skysio temp. esant 0.15 m/sek.:	25 °C
Maks. skysio temp. esant 0,5 m/sek.:	30 °C
Skysio temperatūra eksploatavimo metu:	20 °C
Tankis:	998.2 kg/m ³
Elektrotechniniai duomenys:	
Variklio tipas:	MMS8000
Sistemos variklis:	GRUNDFOS
Nominali galia - P2:	92 kW
Siurbliui reikalinga galia (P2):	92 kW
Elektros tinklo dažnis:	50 Hz
Nominali tampa:	3 x 380-400-415 V
Nominali srovė:	194-186-186 A
Paleidimo srovė:	520-590-620 %
Cos φ - galios koeficientas:	0.88-0.86-0.83
Nominalios apskukos:	2870-2890-2890 rpm
Paleidimo būdas:	tiesioginis
Korpuso klasė (IEC 34-5):	IP68
Variklio apsauga:	N RA
Šiluminė apsauga:	išor.
Integruotas temp. daviklis:	ne
Variklio Nr.:	96457288
Apvijos:	PVC
Kita:	
Minimalaus efektyvumo koeficientas, MEI:	---
ErP b sena:	EuP Autonominis/Prod.
Neto masė:	362 kg
Bendra masė:	429 kg
Transportavimo tūris:	0.529 m ³
Country of origin:	DK
Custom tariff no.:	84137029

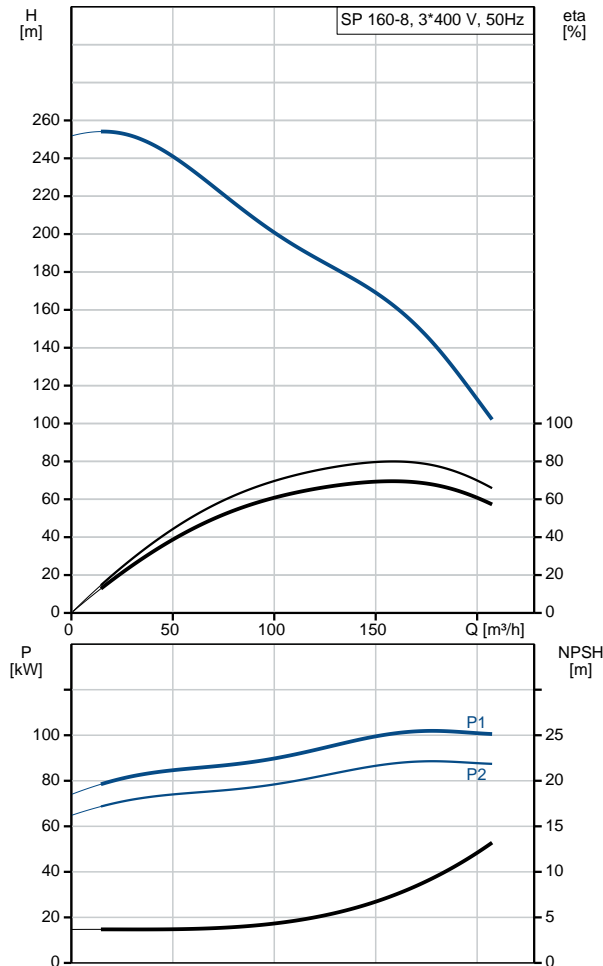

20020308 SP 160-8 50 Hz

SP160-8 + MMS8000 92 kW 3*400 V, 50 Hz

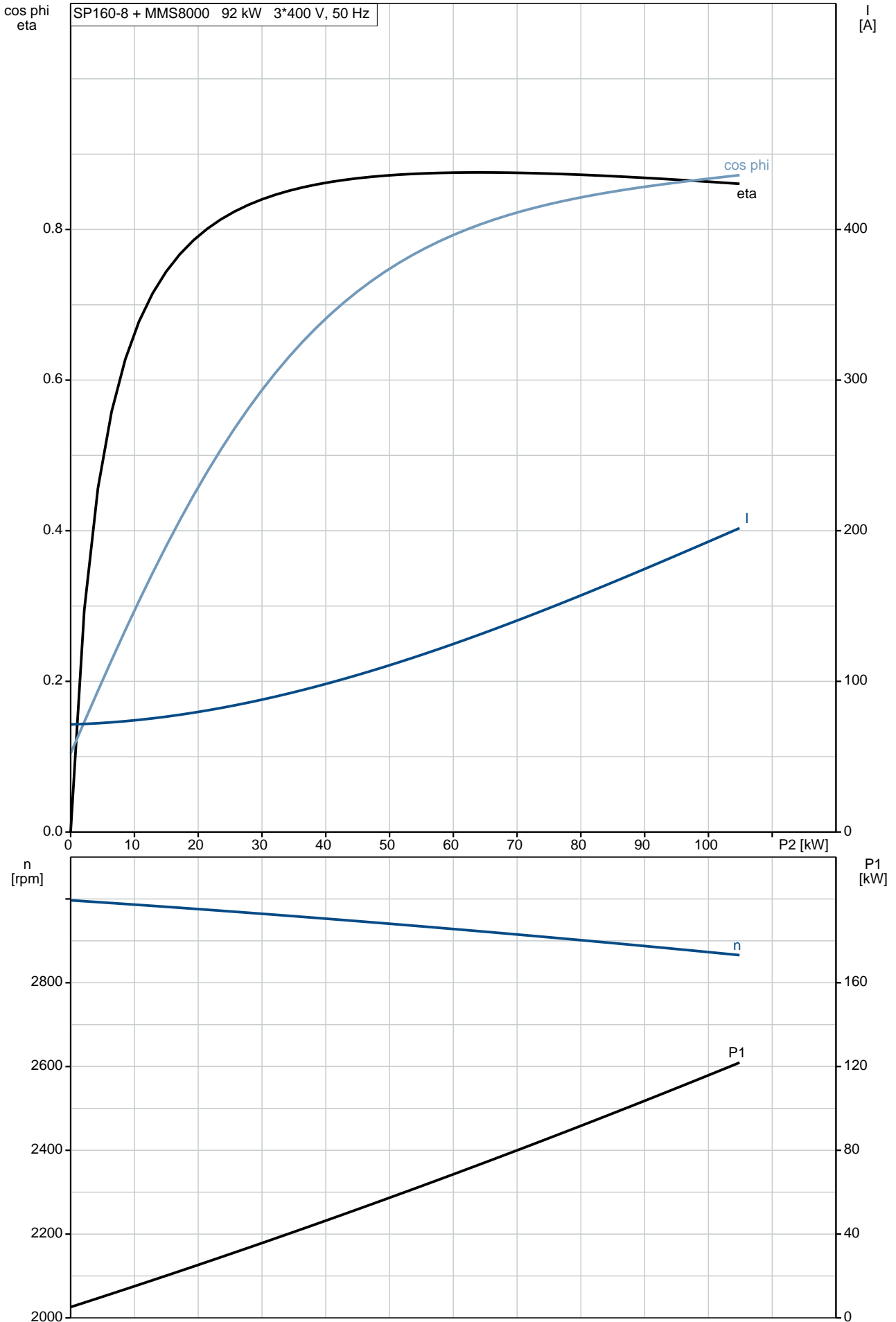

20020308 SP 160-8 50 Hz

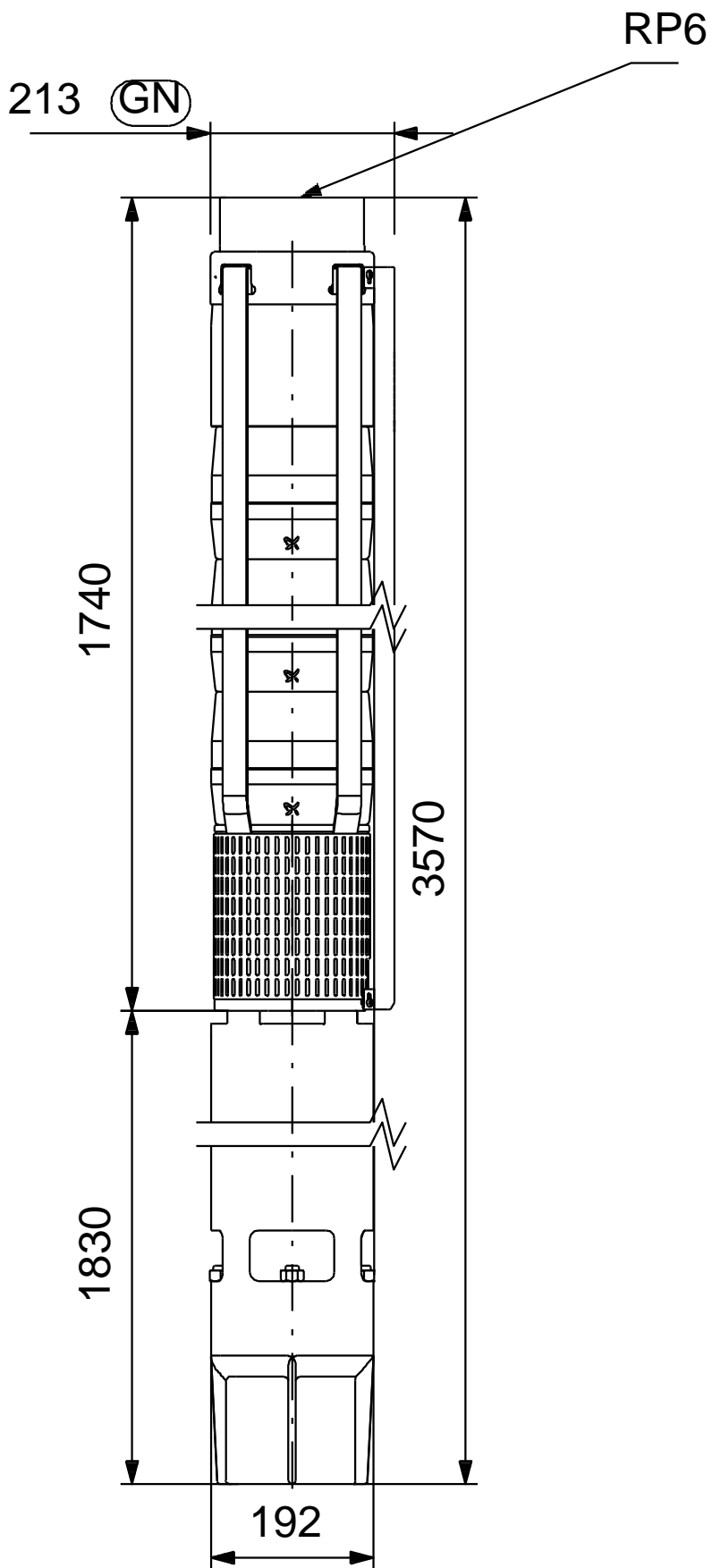

Atkreipkite dėmesį! Visi matmenys, jei nenurodyta kitaip, pateikti milimetrais.
Atsakomybės apribojimas: šiame supaprastintame matmenų brėžinyje neparodytos visos detalės.

20020308 SP 160-8 50 Hz

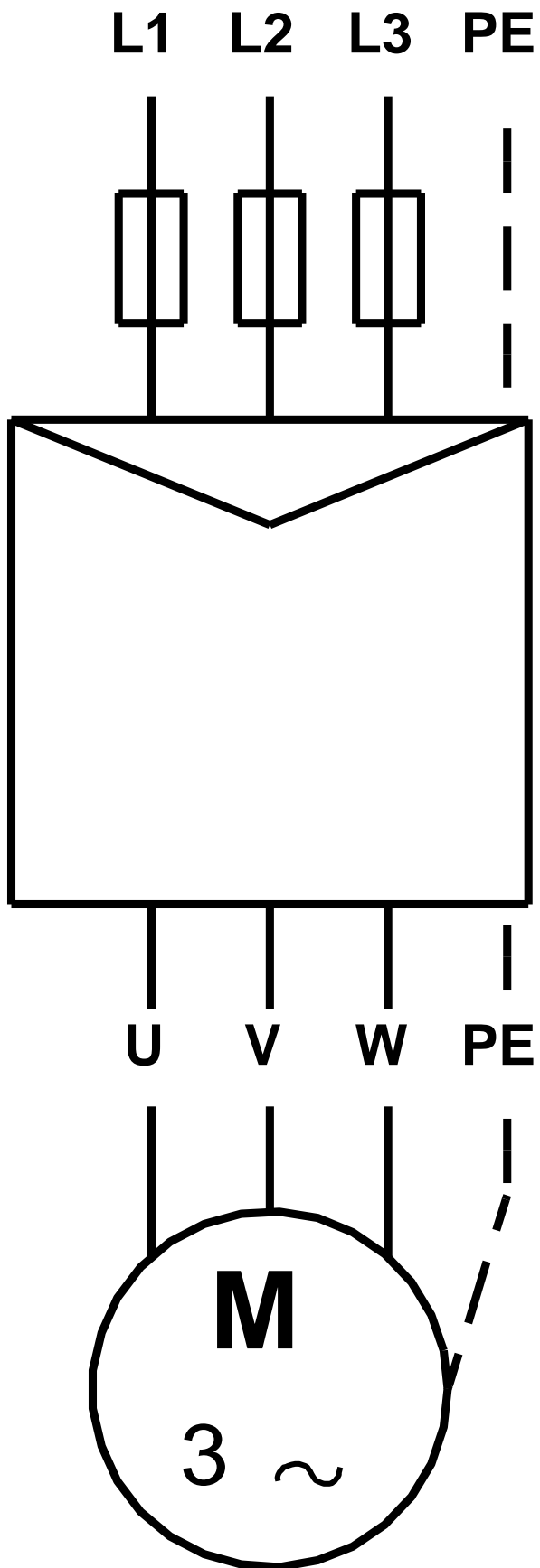

Atkreipkite d mes! Visi matmenys, jei nenurodyta kitaip, pateikti milimetrais.