

Kiekis	Aprašymas
1	<p data-bbox="226 159 494 188">UNILIFT AP50.50.08.3V</p>  <p data-bbox="619 824 1305 846" style="text-align: center;">Atkreipkite dėmesį! Paveikslėlyje parodytas produktas gali skirtis nuo tikrojo</p> <p data-bbox="226 853 584 911">Produkto Nr.: 96010563 Panardinamasis drenažo siurblys</p> <p data-bbox="226 943 1461 1016">Fazė: Vertikalus vienpakopis nerūdijančio plieno panardinamasis siurblys su vertikaliu išvadu ir integruotu panardinamuoju 3 faz. hermetišku F izoliacijos klasės varikliu. Siurblys turi įsiurbimo koštuvą.</p> <p data-bbox="226 1059 1425 1111">Laisvas praėjimas: V darbaratis praleidžia 50 mm daleles ir tinka siurbti gruntinį vandenį, paviršinį vandenį, lietaus vandenį ir kitus panašius skysčius.</p> <p data-bbox="226 1146 1294 1173">Siurblys turi dvigubą veleno sandariklį ir tarpinę alyvos kamerą, užpildytą specialia netoksiška alyva.</p> <p data-bbox="226 1207 1418 1258">Siurblys turi statvamzdį, aušinimo gaubtą, nuolat aušinantį variklį siurbiamu skysčiu, ir ilgai tarnaujančius, visam eksploataavimo laikui suteptus rutulinius guolius.</p> <p data-bbox="226 1294 1437 1368">Kabelio ilgis: Siurblys yra paruoštas naudoti, turi kėlimo rankeną ir yra tiekiamas su 10 m maitinimo kabeliu. Maitinimo kabelis yra su hermetiškai į lizdą įeinančiu kištuku, apsaugančiu, kad į variklio apviją nepatektų drėgmės.</p> <p data-bbox="226 1404 847 1525">Skystis: Siurbiamas skystis: Be koks Niutono skystis Skysčio temperatūros diapazonas: 0 .. 55 °C Tankis: 998.2 kg/m³</p> <p data-bbox="226 1561 667 1644">Techniniai duomenys: Darbaračio tipas: V Maksimalus dalelių dydis: 50 mm</p> <p data-bbox="226 1680 804 1792">Medžiagos: Siurblio korpusas: Nerūdijantis plienas DIN W.-Nr. 1.4301 AISI 304</p> <p data-bbox="226 1798 804 1881">Darbaratis: Nerūdijantis plienas DIN W.-Nr. 1.4301 AISI 304</p> <p data-bbox="226 1888 691 1971">Cable union: Brass CW602N C35330</p> <p data-bbox="226 2007 644 2089">Įrengimas: Siurblio išvadas: Rp 2 Maksimalus panardinimo gylis: 7 m</p>

Kiekis	Aprašymas
	<p>Elektrotechniniai duomenys:</p> <p>Naudojama galia - P1: 1.2 kW</p> <p>Elektros tinklo dažnis: 50 Hz</p> <p>Nominali įtampa: 3 x 400 V</p> <p>Nominali srovė: 2 A</p> <p>Cos fi – galios koeficientas: 0.87</p> <p>Nominalios apšukos: 2820 rpm</p> <p>Korpuso klasė (IEC 34-5): IP68</p> <p>Izoliacijos klasė (IEC 85): F</p> <p>Kabelio ilgis: 10 m</p> <p>Kabelio kištuko tipas: NONE</p> <p>Kita:</p> <p>Neto masė: 16.1 kg</p> <p>Bendra masė: 16.8 kg</p> <p>Danijos VVS Nr.: 391322112</p> <p>Švedijos RSK Nr.: 5880121</p> <p>Suomijos LVI Nr.: 4822584</p> <p>Kilmės šalis: HU</p> <p>Muitinės kodas: 84137021</p>

96010563 UNILIFT AP50.50.08.3V 50 Hz

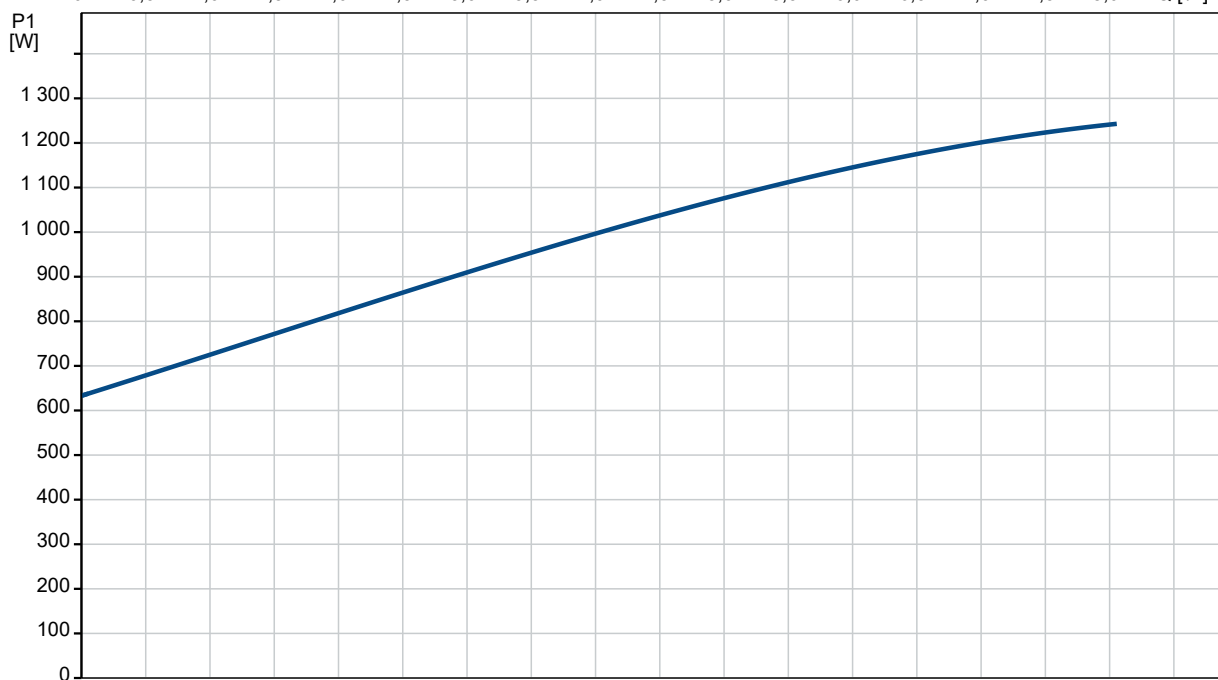
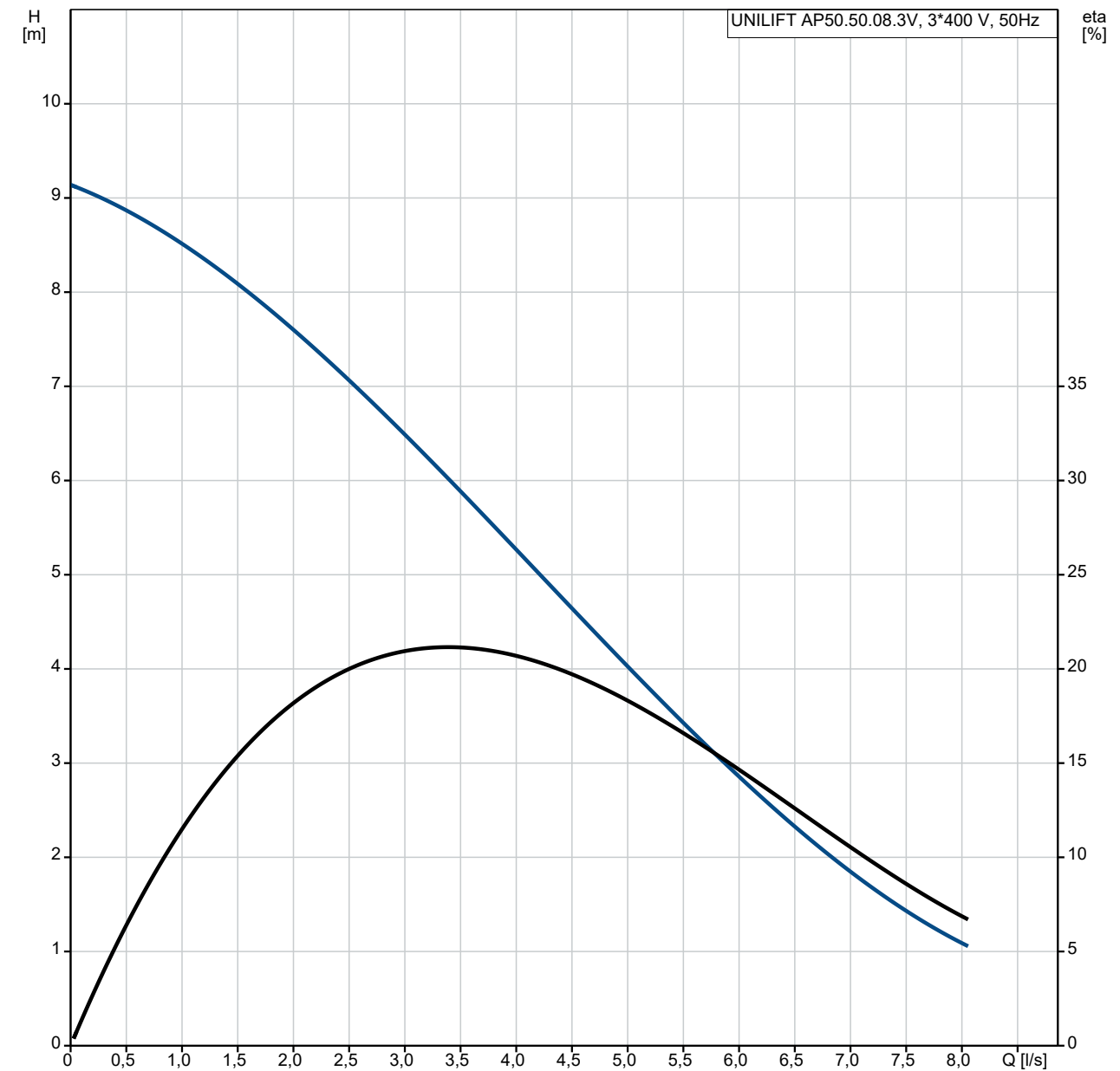

Aprašymas	Vertė
Bendra informacija:	
Produkto pavadinimas:	UNILIFT AP50.50.08.3V
Produkto Nr.:	96010563
EAN numeris:	5700390900595
Techniniai duomenys:	
Maximum flow:	6.94 l/s
Maks. debitas:	6.94 l/s
Maks. slėgio aukštis:	9 m
Darbarčio tipas:	V
Maksimalus dalelių dydis:	50 mm
Medžiagos:	
Siurblio korpusas:	Nerūdijantis plienas
Siurblio korpusas:	DIN W.-Nr. 1.4301
Siurblio korpusas:	AISI 304
Darbaratis:	Nerūdijantis plienas
Darbaratis:	DIN W.-Nr. 1.4301
Darbaratis:	AISI 304
Cable union:	Brass
Cable union:	CW602N
Cable union:	C35330
Įrengimas:	
Siurblio išvadas:	Rp 2
Maksimalus panardinimo gylis:	7 m
Sausas/šlapias įreng.:	D/S
Įrengimas:	horizontalus arba vertikalus
Skystis:	
Siurbiamas skystis:	Be koks Niutono skystis
Skysčio temperatūros diapazonas:	0 .. 55 °C
Tankis:	998.2 kg/m ³
Elektrotechniniai duomenys:	
Naudojama galia - P1:	1.2 kW
P2:	0.8 kW
Elektros tinklo dažnis:	50 Hz
Nominali įtampa:	3 x 400 V
Nominali srovė:	2 A
Cos fi – galios koeficientas:	0.87
Nominalios apskukos:	2820 rpm
Korpuso klasė (IEC 34-5):	IP68
Izoliacijos klasė (IEC 85):	F
Variklio apsauga:	NĖRA
Šiluminė apsauga:	išor.
Kabelio ilgis:	10 m
Kabelio kištuko tipas:	NONE
Kita:	
Neto masė:	16.1 kg
Bendra masė:	16.8 kg
Danijos VVS Nr.:	391322112
Švedijos RSK Nr.:	5880121
Suomijos LVI Nr.:	4822584
Kilmės šalis:	HU
Muitinės kodas:	84137021

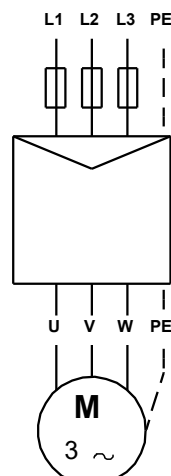
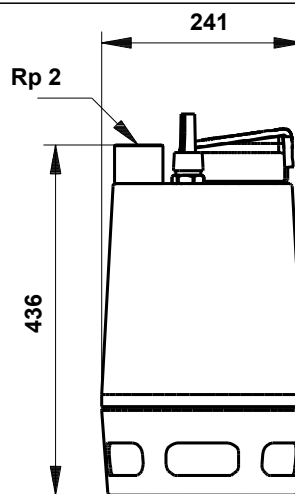
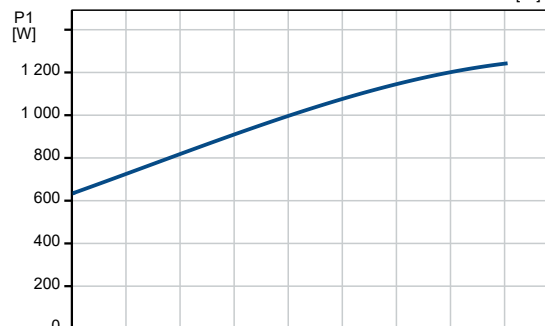
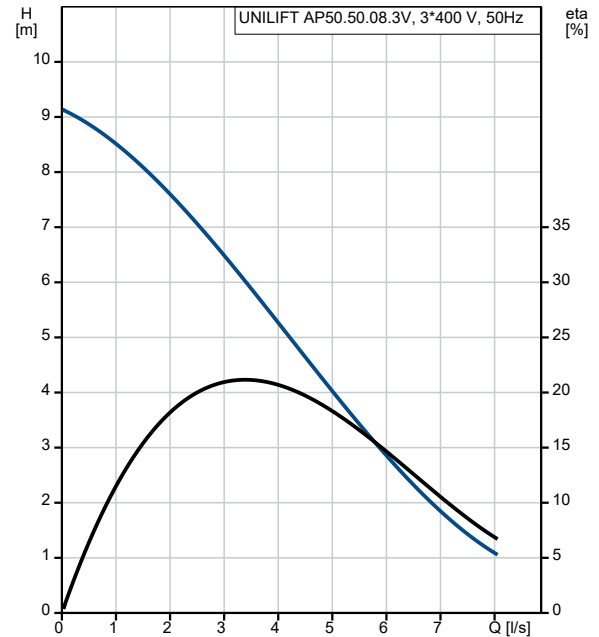

96010563 UNILIFT AP50.50.08.3V 50 Hz

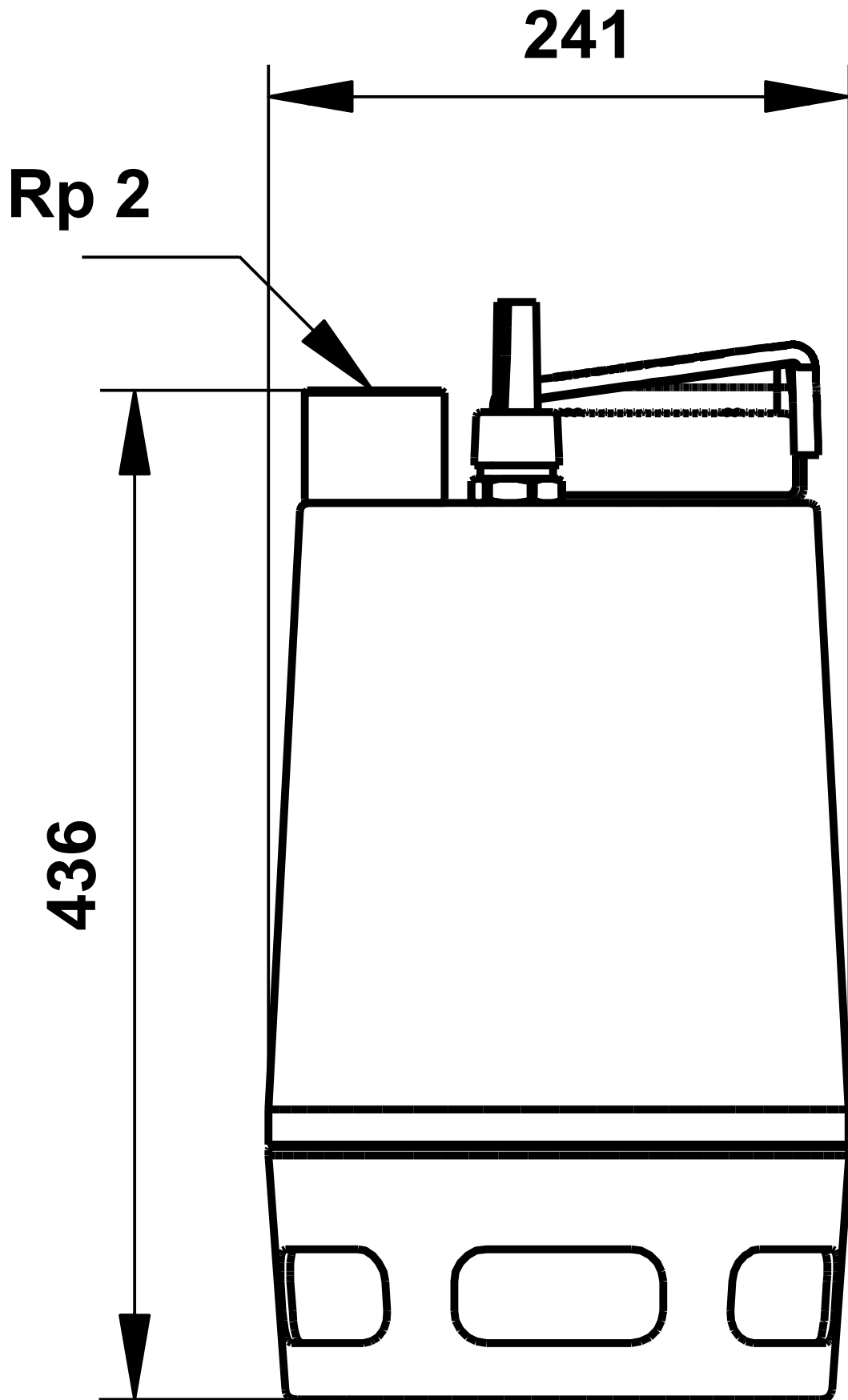

Atkreipkite dėmesį! Visi matmenys, jei nenurodyta kitaip, pateikti milimetrais.
Atsakomybės apribojimas: šiame supaprastintame matmenų brėžinyje neparodytos visos detalės.

96010563 UNILIFT AP50.50.08.3V 50 Hz

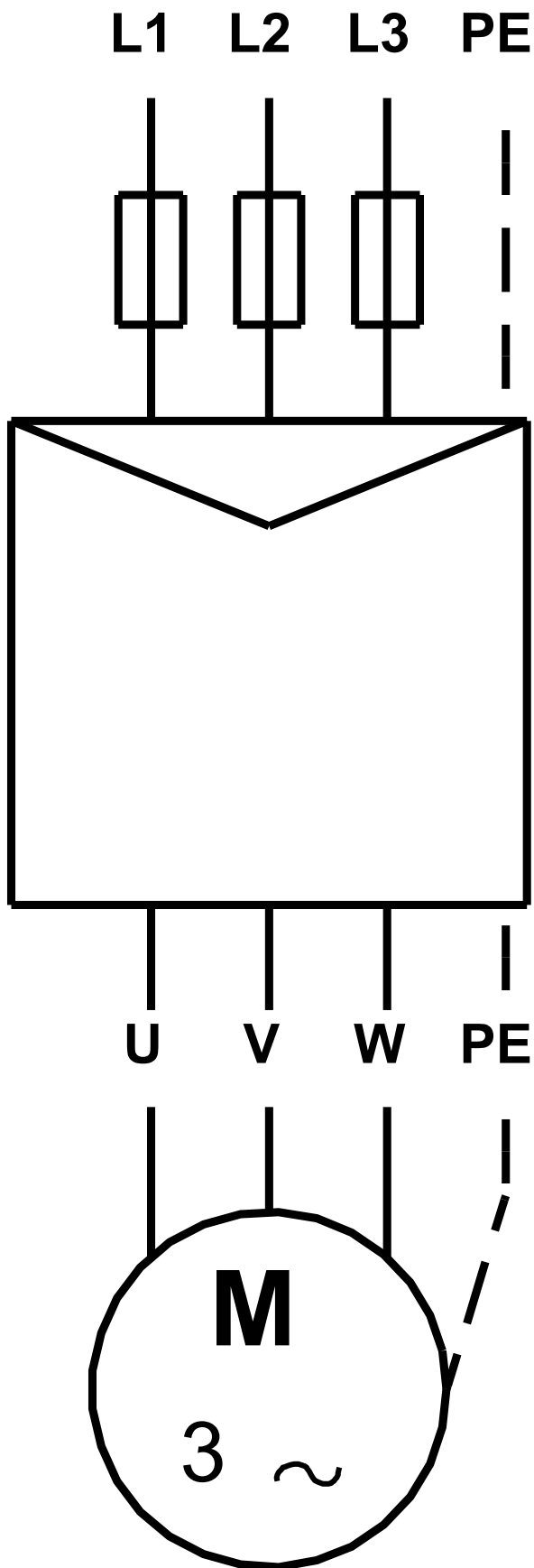

Atkreipkite dėmesį! Visi matmenys, jei nenurodyta kitaip, pateikti milimetrais.