

CRE, CRIE, CRNE, SPKE, MTRE, CME

Įrengimo ir naudojimo instrukcija



Other languages

<http://net.grundfos.com/qr/i/98358864>

be
think
innovate

GRUNDFOS 

Lietuviškai (LT) Įrengimo ir naudojimo instrukcija

Originalios angliškos versijos vertimas		13.	Funkcijų aprašymas	28
TURINYS		13.1	Kontrolinė vertė	28
		13.2	Darbo režimas	28
		13.3	Nustatytos rank. rež. apsakos	28
		13.4	"Nustatykite vartotojo nustatytas apsakas"	28
		13.5	"Valdymo režimas"	29
		13.6	Proporcinio slėgio nustatymas	34
		13.7	Analoginiai įėjimai	34
		13.8	Pt100/1000 įėjimai	35
		13.9	Skaitmeniniai įėjimai	36
		13.10	Skaitmeniniai įėjimai/išėjimai	37
		13.11	"Signalizavimo relės" 1 ir 2 (Relių išėjimai)	38
		13.12	Analoginis išėjimas	39
		13.13	"Valdiklis" (Valdiklio nustatymai)	40
		13.14	Darbinis diapazonas	41
		13.15	Išor. kontrolinės vertės funkcija	42
		13.16	Iš anksto nustat. kontrolin. vertės	43
		13.17	Ribinės vertės viršijimo funkcija	44
		13.18	"LiqTec" ("LiqTec" funkcija)	45
		13.19	"Stop funkcija" (Mažo debito stop funkcija)	45
		13.20	Vamzdžio užpildymo funkcija	47
		13.21	Sustabdymas esant min. apsakoms	48
		13.22	"Impulsinis debitomatis" (Impuls. debitomatis nustatymas)	48
		13.23	Ramos	49
		13.24	Papildomas šildymas	49
		13.25	Aliarmų apdorojimas	49
		13.26	Variklio guolių sekimas	49
		13.27	"Remontas"	50
		13.28	"Numeris" (Siurblio numeris)	50
		13.29	"Radijo ryšys" (Aktyvuoti/deaktyvuoti radijo ryšį)	50
		13.30	Kalba	50
		13.31	"Data ir laikas" (Nustatyti datą ir laiką)	51
		13.32	"Vienetų konfigūracija" (Vienetai)	51
		13.33	"Produkto mygtukai" (Aktyvuoti/deaktyvuoti nustatymus)	51
		13.34	Trinti istoriją	51
		13.35	Nustatyti ekraną "Home"	52
		13.36	Ekranu nustatymai	52
		13.37	"Išsaugoti nustatymus" (Išsaugoti esamus nustatymus)	52
		13.38	"Įkelti nustatymus" (Atkurti išsaugotus nustatymus)	52
		13.39	"Siurblio vardas"	52
		13.40	"Ryšio kodas"	53
		13.41	Paleisti paleidimo vedlį	53
		13.42	Aliarmų registras	53
		13.43	Įspėjimų registras	54
		13.44	Assist	54
		13.45	Siurblio nustatymas su pagalba	54
		13.46	Nustatymas, analoginis įėjimas	54
		13.47	Datos ir laiko nustatymas	55
		13.48	"Kelių siurblių nustatymas" (Kelių siurblių sistem. nustatymas)	55
1.	Šiame dokumente naudojami simboliai	3		
2.	Abreviatūros ir sąvokos	4		
3.	Bendra informacija	4		
4.	Bendras aprašymas	4		
4.1	Siurbliai be gamykloje įmontuoto jutiklio	4		
4.2	Siurbliai su gamykloje įmontuotu slėgio jutikliu	4		
4.3	Nustatymai	5		
4.4	Radijo ryšys	5		
4.5	Baterija	5		
5.	Produkto priėmimas	5		
5.1	Produkto transportavimas	5		
5.2	Produkto patikrinimas	5		
6.	Mechaninis įrengimas	5		
6.1	Produkto tvarkymas	5		
6.2	Montavimas	6		
6.3	Kabelio įvadai	6		
6.4	Kabelio įvorės	6		
6.5	Variklio aušinimo užtikrinimas	6		
6.6	Įrengimas lauke	6		
6.7	Skysčio išleidimo angos	6		
7.	Elektrinis įrengimas	7		
7.1	Apsauga nuo elektros smūgio, netiesioginio kontakto	7		
7.2	Reikalavimai kabeliui	7		
7.3	Elektros maitinimas	8		
7.4	Papildoma apsauga	9		
7.5	Prijungimo gnybtai	9		
7.6	Signalu kabeliai	14		
7.7	Magistralės prijungimo kabelis	14		
8.	Eksploatavimo sąlygos	15		
8.1	Maksimalus paleidimų ir sustabdymų skaičius	15		
8.2	Aplinkos temperatūra	15		
8.3	Įrengimo aukštis	15		
8.4	Oro drėgnis	16		
8.5	Variklio aušinimas	16		
9.	Vartotojo sąsajos	16		
10.	Standartinis valdymo skydelis	17		
10.1	Kontrolinės vertės nustatymas	17		
11.	Pažangus valdymo skydelis	19		
11.1	Pradinis ekranas	20		
11.2	Paleidimo vedlys	20		
11.3	Pažangaus valdymo skydelio meniu apžvalga	21		
12.	Grundfos GO Remote	24		
12.1	Ryšys	24		
12.2	"Grundfos GO Remote" meniu apžvalga	25		

13.49	Valdymo režimo aprašymas	58
13.50	Patarimai dėl sutrikimų	58
14.	Magistralės signalas	58
15.	Nustatymų prioritetai	59
16.	Grundfos Eye	60
17.	Signalizavimo relės	61
18.	Ryšio sąsajos modulio prijungimas	62
19.	Funkcinio modulio identifikavimas	64
20.	Valdymo skydelio identifikavimas	64
21.	Valdymo skydelio padėties keitimas	65
22.	Produkto techninė priežiūra	66
22.1	Variklis	66
22.2	Siurblys	66
23.	Produkto valymas	66
24.	Gamykliniai nustatymai	67
25.	Varžos matavimas aukšta įtampa	69
26.	Vienfazių variklių techniniai duomenys	69
26.1	Maitinimo įtampa	69
26.2	Nuotėkio srovė	69
27.	Trifazių variklių techniniai duomenys	69
27.1	Maitinimo įtampa	69
27.2	Nuotėkio srovė (kintama)	70
28.	Iėjimai / išėjimai	70
29.	Kiti techniniai duomenys	72
29.1	Garso slėgio lygis	73
30.	Produkto utilizavimas	73



Prieš produkto įrengimą perskaitykite šį dokumentą. Produkto įrengimo ir naudojimo metu reikia laikytis vietinių reikalavimų ir visuotinai priimtų geros praktikos taisyklių.

1. Šiame dokumente naudojami simboliai

PAVOJUS



Nurodo pavojingą situaciją, kurios neišvengus, pasekmės bus mirtis arba sunkus kūno sužalojimas.

ĮSPĖJIMAS



Nurodo pavojingą situaciją, kurios neišvengus, pasekmės gali būti mirtis arba sunkus kūno sužalojimas.

DĖMESIO



Nurodo pavojingą situaciją, kurios neišvengus, pasekmės gali būti lengvas arba vidutinis kūno sužalojimas.



Patarimai, kaip atlikti darbą lengviau.



Jei šių nurodymų nesilaikoma, pasekmės gali būti blogas įrangos veikimas arba gedimas.



Mėlynas arba pilkas skritulys su baltu simboliu nurodo, kad reikia atlikti veiksmą.



Raudonas arba pilkas apskritimas su įstrižu brūkšniu, gali būti su juodu simboliu, nurodo, kad veiksmo negalima atlikti arba jį reikia nutraukti.

2. Abreviatūros ir sąvokos

AI	Analoginis įėjimas.
AL	Aliarmas, žemiau apatinės ribinės vertės.
AO	Analoginis išėjimas.
AU	Aliarmas, aukščiau viršutinės ribinės vertės.
CIM	Ryšio sąsajos modulis.
Srovės ėmimas	Gebėjimas imti srovę į gnybtą ir vidine grandine nukreipti ją į GND.
Srovės davimas	Gebėjimas duoti srovę iš gnybto į išorinę apkrovą, kuri turi nukreipti ją į GND.
DI	Skaitmeninis įėjimas.
DO	Skaitmeninis išėjimas.
ELCB	Srovės nuotėkio relė.
FM	Funkcinis modulis.
GDS	"Grundfos" skaitmeninis jutiklis. Kai kuriuose "Grundfos" siurbliuose jau gamykloje įmontuotas jutiklis.
GENIbus	"Grundfos" patentuotas pramoninio tinklo standartas.
GFCI	Įžeminimo sutrikimo relė. (JAV ir Kanada)
GND	Žemė.
Grundfos Eye	Būsenos indikatorius.
LIVE	Žema įtampa, kelianti elektros smūgio pavojų palietus gnybtus.
OC	Atviras kolektorius: konfiguruojamas atviro kolektoriaus išėjimas.
PE	Apsauginis įžeminimas.
PELV	Apsaugota labai žema įtampa. Įtampa, kuri normaliomis sąlygomis ir vieno sutrikimo sąlygomis, išskyrus įžemėjimus kitose grandinėse, negali viršyti ribinės labai žemos įtampos vertės.
RCD	Liekamosios srovės relė.
SELV	Saugi labai žema įtampa. Įtampa, kuri normaliomis sąlygomis ir vieno sutrikimo sąlygomis, įskaitant įžemėjimus kitose grandinėse, negali viršyti ribinės labai žemos įtampos vertės.

3. Bendra informacija

Ši įrengimo ir naudojimo instrukcija yra priedas prie standartinių siurblių CR, CRI, CRN, SPK, MTR ir CM naudojimo instrukcijų. Šioje instrukcijoje nepateiktos informacijos ieškokite standartinio siurblio įrengimo ir naudojimo instrukcijoje.

4. Bendras aprašymas

"Grundfos" E siurbliai turi dažniu valdomus nuolatinio magneto vienfazius arba trifazius variklius.

4.1 Siurbliai be gamykloje įmontuoto jutiklio

Šie siurbliai turi integruotą PI valdiklį ir gali būti nustatyti naudojimui su išoriniu jutikliu, leidžiančiu kontroliuoti šiuos parametrus:

- pastovus slėgis
- pastovus diferencinis slėgis
- pastovi temperatūra
- pastovi diferencinė temperatūra
- pastovus debitas
- pastovus lygis
- pastovi kreivė
- pastovi kita vertė

Siurbliuose gamykloje yra nustatytas pastovios kreivės valdymo režimas. Valdymo režimą galima pakeisti naudojantis R100 pulteliu arba "Grundfos GO Remote".

4.2 Siurbliai su gamykloje įmontuotu slėgio jutikliu

Šie siurbliai turi integruotą PI valdiklį ir yra nustatyti naudojimui su slėgio jutikliu, leidžiančiu kontroliuoti slėgį išvade.

Siurbliuose gamykloje yra nustatytas pastovaus slėgio valdymo režimas. Šie siurbliai paprastai naudojami palaikyti pastovų slėgį kintamų poreikių sistemose.

4.3 Nustatymai

Nustatymų aprašymas galioja tiek siurbliams be gamykloje įmontuoto jutiklio, tiek siurbliams su gamykloje įmontuotu slėgio jutikliu.

Kontrolinė vertė

Pageidaujamą kontrolinę vertę galima nustatyti trimis būdais:

- per siurblio valdymo skydelį
- per išorinio kontrolinės vertės signalo įėjimą
- su "Grundfos" R100 nuotolinio valdymo pulteliu arba "Grundfos GO Remote"

Kiti nustatymai

Visi kiti nustatymai daromi naudojantis R100 arba "Grundfos GO Remote".

R100 pulteliu arba "Grundfos GO Remote" galima nuskaityti svarbius parametrus, pavyzdžiui, faktinę kontrolinio parametro vertę, naudojamą galią ir t.t.

Jei reikalingi specialūs priderinti nustatymai, naudokitės kompiuteriu su "Grundfos PC Tool" programa. Išsamesnės informacijos kreipkitės į vietinę "Grundfos" įmonę.

4.4 Radijo ryšys

Šiame produkte yra nuotoliniam valdymui skirtas radijo modulis, kuris yra 1 klasės prietaisas ir gali būti be apribojimų naudojamas bet kurioje ES šalyje.

Dėl JAV ir Kanados žr. 74 puslapį.

Kai kurie šių produktų variantai ir produktai, parduodami Kinijoje ir Korėjoje, neturi radijo ryšio modulio.

Šis produktas per jame integruotą radijo modulį gali palaikyti ryšį su "Grundfos GO Remote" ir kitais to paties tipo produktais.

Kai kuriais atvejais gali būti reikalinga išorinė antena. Prie šio produkto galima jungti tik "Grundfos" aprobuotą išorinę anteną ir tai gali padaryti tik "Grundfos" įgaliotas montuotojas.

4.5 Baterija

CRE, CRIE, CRNE, SPKE ir MTRE siurbliuose yra ličio jonų baterija. Ličio jonų baterija tenkina baterijų direktyvos (2006/66/EB) reikalavimus. Baterijoje nėra gyvsidabrio, švino ir kadmio.

5. Produkto priėmimas

5.1 Produkto transportavimas

ĮSPĖJIMAS



Krintantys objektai

Mirtis arba sunkus kūno sužalojimas
- Pritvirtinkite produktą prieš jį transportuodami, kad jis nenuvirstų ar nenukristų.

DĖMESIO



Pėdų sutraiškymas

Lengvas arba vidutinis kūno sužalojimas
- Tvarkydami produktą mūvėkite apsauginiais batais.

- Varikliai nuo 2,2 iki 5,5 kW: nesukraukite vienas ant kito daugiau kaip dviejų variklių jų originalioje pakuotėje.
- Varikliai nuo 5,5 iki 11 kW: nekraukite variklių vienas ant kito.

5.2 Produkto patikrinimas

Prieš įrengdami produktą, atlikite šiuos veiksmus:

1. Patikrinkite, ar produktas atitinka užsakymą.
2. Patikrinkite, ar nėra matomų dalių pažeidimų.
3. Jei dalys pažeistos, ar jų trūksta, kreipkitės į vietinę "Grundfos" prekybos įmonę.

6. Mechaninis įrengimas

6.1 Produkto tvarkymas

Laikykitės vietinių taisyklių, nustatančių kėlimo rankomis apribojimus. Variklio masė nurodyta vardinėje plokštelėje.

DĖMESIO



Nugaros trauma

Lengvas arba vidutinis kūno sužalojimas
- Naudokite kėlimo įrangą.

DĖMESIO



Pėdų sutraiškymas

Lengvas arba vidutinis kūno sužalojimas
- Tvarkydami produktą mūvėkite apsauginiais batais ir kėlimo įrangą užkabinkite už variklio asinių varžtų.



Nekelkite produkto už kontaktų dėžutės.

6.2 Montavimas

DĖMESIO

Pėdų sutraiškymas

Lengvas arba vidutinis kūno sužalojimas
- Pritvirtinkite produktą prie tvirto pagrindo varžtais per flanšo arba pagrindo plokštės angas.



Kad būtų tenkinamos UL ženklų sąlygos, įrangai galioja papildomi reikalavimai. Žr. 74 psl.

6.3 Kabelio įvadai

Kabelių įvadų dydžiai nurodyti skyriuje 29. *Kiti techniniai duomenys.*

6.4 Kabelio įvorės

Su siurblių pateikiamų kabelio įvorių dydžiai ir skaičius priklauso nuo variklio galios. Žr. skyrių 29. *Kiti techniniai duomenys.*

6.5 Variklio aušinimo užtikrinimas

Tarp ventiliatoriaus gaubto galo ir sienos ar kito objekto reikia palikti mažiausiai 50 mm tarpą. Žr. 1 pav.

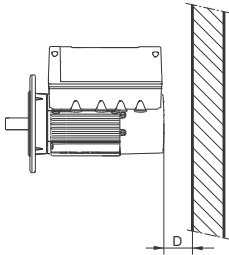

1. pav. Minimalus atstumas (D) nuo variklio iki sienos arba kitų stacionarių objektų

TM05 5236 3512

6.6 Įrengimas lauke

Jei siurblys įrengiamas lauke, variklis turi būti uždengtas tinkamu gaubtu, o išleidimo angos atidarytos, kad būtų išvengta vandens kondensavimosi ant elektroninių detalių. Žr. 2 ir 3 pav.



Dėdami ant variklio gaubtą laikykitės nurodymų, pateiktų skyriuje 6.5 *Variklio aušinimo užtikrinimas.*

Gaubtas turi būti pakankamai didelis, kad variklis būtų apsaugotas nuo tiesioginių saulės spindulių, lietaus ir sniego. "Grundfos" netiekia gaubtų. Rekomenduojama gaubtą pagaminti atsižvelgiant į konkrečią situaciją. Labai drėgnose vietovėse rekomenduojama variklį prie maitinimo prijungti stacionariai ir įjungti integruotą papildomo šildymo funkciją. Žr. skyrių 13.24 *Papildomas šildymas*, 49 psl.

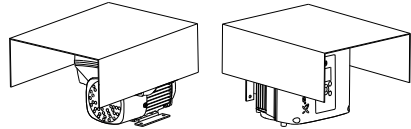

TM05 3496 3512

2. pav. Gaubtų pavyzdžiai ("Grundfos" netiekia)



Kad būtų tenkinamos UL ženklų sąlygos, įrangai galioja papildomi reikalavimai. Žr. 74 psl.

6.7 Skysčio išleidimo angos

Jei variklis įrengiamas drėgnoje aplinkoje arba vietovėje, kur yra didelis oro drėgnis, apatinė skysčio išleidimo anga turi būti atidaryta. Variklio korpuso klasė bus žemesnė. Tai padeda išvengti kondensavimosi variklyje, nes variklis tampa vėdinamas ir drėgnas oras bei vanduo gali pasišalinti.

Variklis turi užkimštą skysčio išleidimo angą pavaros pusėje. Flanšą galima pasukti 90° į abi puses arba 180°.

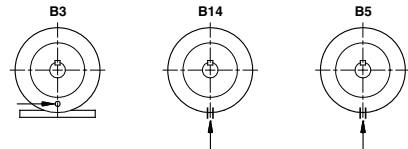

TM02 9037 1604

3. pav. Skysčio išleidimo angos

7. Elektrinis įrengimas

PAVOJUS

Elektros smūgis



- Mirtis arba sunkus kūno sužalojimas
- Išjunkite variklio ir signalizavimo relių elektros maitinimą. Prieš ką nors jungdami kontaktų dėžutėje, palaukite mažiausiai 5 minutes. Pasirūpinkite, kad elektros maitinimas negalėtų būti atsitiktinai įjungtas.

PAVOJUS

Elektros smūgis



- Mirtis arba sunkus kūno sužalojimas
- Patikrinkite, ar maitinimo įtampa ir dažnis atitinka vardinėje plokštelėje nurodytas vertes.

Jei pažeistas maitinimo kabelis, jį turi pakeisti gamintojas, gamintojo serviso partneris arba panašią kvalifikaciją turintis asmuo.

Vartotojas arba montuotojas atsako už tinkamą įžeminimo ir saugumo priemonių įrengimą pagal vietines taisykles. Visus darbus turi atlikti kvalifikuotas elektrikas.

7.1 Apsauga nuo elektros smūgio, netiesioginio kontakto

ĮSPĖJIMAS

Elektros smūgis



- Mirtis arba sunkus kūno sužalojimas
- Įžeminkite variklį ir užtikrinkite apsaugą nuo netiesioginio kontakto pagal vietines taisykles.

Apsauginio įžeminimo laidai visada turi būti geltonos/žalios (PE) arba geltonos/žalios/mėlynos (PEN) spalvos.

7.1.1 Apsauga nuo tinklo įtampos svyravimų

Variklis yra apsaugotas nuo pereinamųjų elektros tinklo įtampų pagal EN 61800-3 reikalavimus.

7.1.2 Variklio apsauga

Varikliui nereikalinga jokia išorinė variklio apsauga. Variklyje yra terminė apsauga nuo lėtos perkrovos ir užblokovimo.

7.2 Reikalavimai kabeliui

7.2.1 Kabelio skerspjūvio plotas

PAVOJUS



Elektros smūgis

- Mirtis arba sunkus kūno sužalojimas
- Visada laikykitės vietinių taisyklių dėl kabelių skerspjūvio plotų.

1 x 200-230 V

Galia [kW]	Laido tipas	Skerspjūvio plotas	
		[mm ²]	[AWG]
0,25 - 1,5	Vientisas	1,5 - 2,5	16-12
	Daugiagijis	1,5 - 2,5	16-12

3 x 380-500 V

Galia [kW]	Laido tipas	Skerspjūvio plotas	
		[mm ²]	[AWG]
0,25 - 2,2	Vientisas	1,5 - 10	16-8
	Daugiagijis	1,5 - 10	16-8
3,0 - 11	Vientisas	2,5 - 10	14-8
	Daugiagijis	2,5 - 10	14-8

3 x 200-240 V

Galia [kW]	Laido tipas	Skerspjūvio plotas	
		[mm ²]	[AWG]
1,1 - 1,5	Vientisas	1,5 - 10	16-8
	Daugiagijis	1,5 - 10	16-8
2,2 - 5,5	Vientisas	2,5 - 10	14-8
	Daugiagijis	2,5 - 10	14-8

7.2.2 Laidai

Tipas

Daugiagijiai arba vientisi variniai laidai.

Temperatūros klasė

Laido izoliacijos temperatūros klasė: 60 °C (140 °F). Išorinio kabelio apvalkalo temperatūros klasė: 75 °C (167 °F).

7.3 Elektros maitinimas

PAVOJUS



Elektros smūgis

- Mirtis arba sunkus kūno sužalojimas
- Naudokite rekomenduojamų parametrų saugiklius. Žr. skyrių [26.1 Maitinimo įtampa](#).

7.3.1 Vienos fazės maitinimo įtampa

- 1 x 200-240 V - 10 %/+ 10 %, 50/60 Hz, PE.

Patikrinkite, ar maitinimo įtampa ir dažnis atitinka vardinėje plokštelėje nurodytas vertes.



Jei norite maitinti variklį per IT tinklą, pasirūpinkite, kad turėtumėte tinkamą variklio variantą. Jei dėl ko nors abejojate, kreipkitės į "Grundfos".

Laidai variklio kontaktų dėžutėje turi būti kuo trumpesni. Išimtis yra atskiras įžeminimo laidas, kuris turi būti tokio ilgio, kad kabelį netyčia ištraukus iš kabelio įvado, jis atsijungtų paskutinis.

Maksimalūs saugiklių amperai nurodyti skyriuje [26.1 Maitinimo įtampa](#).

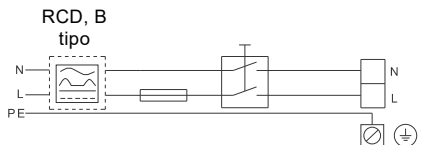

- 4. pav.** Variklio, prijungto prie tinklo su įvadiniais kirtikliais, saugikliu ir papildoma apsauga, pavyzdys

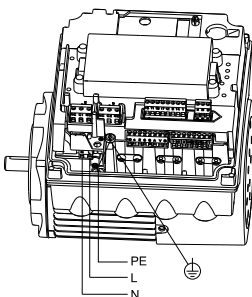

- 5. pav.** Vienfazių variklių prijungimas prie elektros tinklo

7.3.2 Trijų fazių maitinimo įtampa

Trijų fazių varikliai gali būti šių įtampų:

- 3 x 380-500 V - 10 %/+ 10 %, 50/60 Hz, PE
- 3 x 200-240 V - 10 %/+ 10 %, 50/60 Hz, PE

Patikrinkite, ar maitinimo įtampa ir dažnis atitinka vardinėje plokštelėje nurodytas vertes.

Laidai variklio kontaktų dėžutėje turi būti kuo trumpesni. Išimtis yra atskiras įžeminimo laidas, kuris turi būti tokio ilgio, kad kabelį netyčia ištraukus iš kabelio įvado, jis atsijungtų paskutinis.

Kad būtų išvengta laisvų jungčių, prijungus maitinimo kabelį, L1, L2 ir L3 gnybtų blokas turi būti įspaustas atgal į jo lizdą.

Maksimalūs saugiklių amperai nurodyti skyriuje [27.1 Maitinimo įtampa](#).



Jei norite maitinti variklį per IT tinklą, pasirūpinkite, kad turėtumėte tinkamą variklio variantą. Jei dėl ko nors abejojate, kreipkitės į "Grundfos".

Per IT tinklą gali būti maitinami tik šie varikliai:

- 1450-2000/2200 aps./min. iki 1,5 kW varikliai
- 2900-4000 aps./min. arba 4000-5900 aps./min. iki 2,2 kW varikliai



Didesnių kaip 3 x 240 V ir 3 x 480 V, 50/60 Hz maitinimo įtampų atveju kampinis įžeminimas yra draudžiamas.

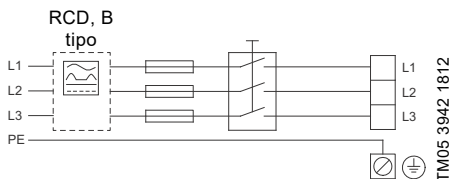

- 6. pav.** Variklio, prijungto prie tinklo su įvadiniais kirtikliais, saugikliais ir papildoma apsauga, pavyzdys

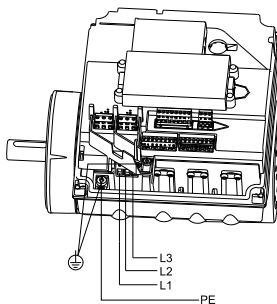

- 7. pav.** Trifazių variklių prijungimas prie elektros tinklo

7.4 Papildoma apsauga

PAVOJUS



Elektros smūgis

- Mirtis arba sunkus kūno sužalojimas
- Naudokite tik B tipo liekamosios srovės reles (ELCB, GFCI, RCD).

Liekamosios srovės relė turi būti pažymėta tokiu simboliu:



Reikia atsižvelgti į bendrą visų prie instaliacijos prijungtų elektrinių prietaisų nuotėkio srovę. Variklio nuotėkio srovė nurodyta skyriuje [26.2 Nuotėkio srovė](#) ir [27.2 Nuotėkio srovė \(kintama\)](#).

Šis produktas gali sukelti nuolatinę srovę apsauginio įžeminimo laide.

Apsauga nuo per didelės ir per mažos įtampos

Per didelės ir per maža įtampa gali atsirasti dėl nestabilaus maitinimo ar instaliacijos gedimo. Jei maitinimo įtampa yra už leistinų ribų, variklis sustabdomas. Kai maitinimo įtampa grįžta į leistiną diapazoną, variklis vėl automatiškai pasileidžia. Todėl nereikalinga jokia papildoma variklio apsauga.



Variklis yra apsaugotas nuo pereinamųjų maitinimo įtampų pagal EN 61800-3 reikalavimus. Vietovėse, kur dažnai žaibuoja, rekomenduojama įrengti išorinę apsaugą nuo žaibo.

Apsauga nuo perkrovos

Jei viršijama viršutinė ribinė vertė, variklis automatiškai tai kompensuoja sumažindamas apsukas, o jei perkrova ir toliau tęsiasi, sustoja. Variklis lieka sustojęs nustatytą laiką. Praėjus šiam laikui, variklis automatiškai bando pasileisti iš naujo. Apsauga nuo perkrovos saugo nuo variklio pažeidimo. Todėl nereikalinga jokia papildoma variklio apsauga.

Apsauga nuo per aukštos temperatūros

Elektronikos modulyje, kaip papildoma apsaugos priemonė, yra integruotas temperatūros jutiklis. Jei temperatūra pakyla virš tam tikro lygio, variklis automatiškai tai kompensuoja sumažindamas apsukas, o jei temperatūra ir toliau kyla, sustoja. Variklis lieka sustojęs nustatytą laiką. Praėjus šiam laikui, variklis automatiškai bando pasileisti iš naujo.

Apsauga nuo fazių disbalanso

Kad būtų užtikrintas tinkamas variklių darbas esant fazių disbalansui, trifaziai varikliai turi būti prijungti prie elektros tinklo, kurio kokybė atitinka IEC 60146-1-1 klasę C. Tai taip pat užtikrina ilgą komponentų tarnavimo laiką.

7.5 Prijungimo gnybtai

Šiame skyriuje pateikti gnybtų aprašymai ir duomenys galioja tiek vienfaziams, tiek trifaziams varikliams.

Maksimalūs užveržimo momentai nurodyti skyriuje [Užveržimo momentai, 72](#) puslapyje.

7.5.1 CRE, CRIE, CRNE, SPKE ir MTRE siurblių prijungimo gnybtai

CRE, CRIE, CRNE, SPKE ir MTRE siurbLIAI turi įvairių jėgimų ir išėjimų, leidžiančių siurbliui naudoti pažangiose sistemose, kuriose reikia daug jėgimų ir išėjimų.

SiurbLIAI turi šias jungtis:

- trys analoginiai jėgimai
- vienas analoginis išėjimas
- du specialūs skaitmeniniai jėgimai
- du konfigūruojami skaitmeniniai jėgimai arba atviro kolektoriaus išėjimai
- "Grundfos" skaitmeninio jutiklio jėgimas ir išėjimas
- du Pt100/1000 jėgimai
- du "LiqTec" jutiklio jėgimai
- du signalizavimo relių išėjimai
- GENIBus jungtis

Žr. 8 pav.



Skaitmeninis įėjimas 1 yra gamykloje nustatytas kaip paleidimo-sustabdymo įėjimas, kuriame atvira grandinė yra sustabdymo signalas. Gamykloje tarp gnybtų 2 ir 6 yra uždėtas trumpiklis. Nuimkite šį trumpiklį, jei skaitmeninis įėjimas 1 bus naudojamas išoriniam paleidimui-sustabdymui ar kokiai nors kitai išorinei funkcijai.

PAVOJUS



Elektros smūgis

- Mirtis arba sunkus kūno sužalojimas
- Pasirūpinkite, kad prie žemiau nurodytų kontaktų grupių jungiami laidai būtų visu ilgiu atskirti vienas nuo kito sustiprinta izoliacija.

Įėjimai ir išėjimai

Visi įėjimai ir išėjimai viduje yra atskirti nuo maitinimo įtampos dalių sustiprinta izoliacija ir galvaniškai atskirti nuo kitų grandinių. Visi valdymo kontaktai maitinami saugia labai žema įtampa (PELV), taip apsaugant nuo elektros smūgio pavojaus.

• Signalizavimo relių išėjimai

– Signalizavimo relė 1:

LIVE:

Galima prijungti maitinimo įtampą iki 250 V (kintamą).

PELV:

Išėjimas yra ir galvaniškai atskirtas nuo kitų grandinių. Todėl, jei reikia, prie išėjimo gali būti prijungta maitinimo įtampa arba apsaugota labai žema įtampa.

– Signalizavimo relė 2:

PELV:

Išėjimas yra ir galvaniškai atskirtas nuo kitų grandinių. Todėl, jei reikia, prie išėjimo gali būti prijungta maitinimo įtampa arba apsaugota labai žema įtampa.

• Maitinimas (gnybtai N, PE, L arba L1, L2, L3, PE).

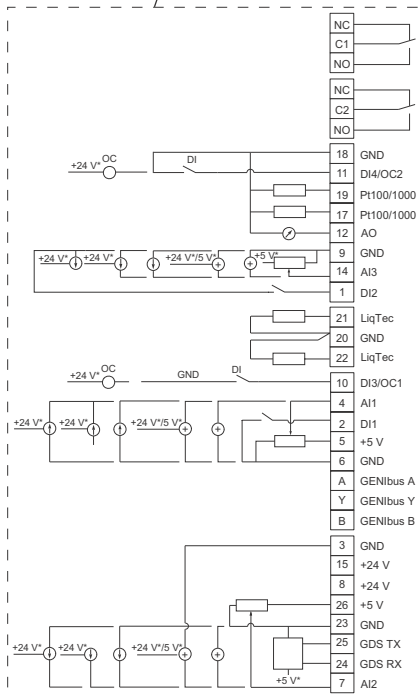
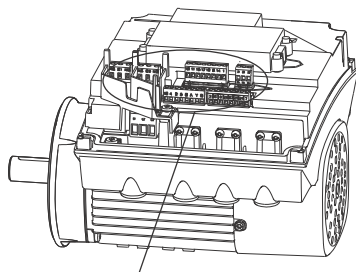

TM05 3509 3512

* Jei naudojamas išorinis maitinimo šaltinis, turi būti jungtis su GND.

8. pav. CRE, CRIE, CRNE, SPKE ir MTRC siurblių prijungimo gnybtai

Gnybtas	Tipas	Funkcija
NC	Normaliai uždarytas kontaktas	Signalizavimo relė 1 (LIVE arba PELV)
C1	Bendras	
NO	Normaliai atidarytas kontaktas	
NC	Normaliai uždarytas kontaktas	Signalizavimo relė 2 (tik PELV)
C2	Bendras	
NO	Normaliai atidarytas kontaktas	
18	GND	Žemė
11	DI4/OC2	Konfigūruojamas skaitmeninis jėjimas/išėjimas. Atviras kolektorius: maks. 24 V aktyvioji arba indukcinė.
19	Pt100/1000 jėjimas 2	Pt100/1000 jutklio jėjimas
17	Pt100/1000 jėjimas 1	Pt100/1000 jutklio jėjimas
12	AO	Analoginis išėjimas: 0-20 mA / 4-20 mA 0-10 V
9	GND	Žemė
14	AI3	Analoginis jėjimas: 0-20 mA / 4-20 mA 0-10 V
1	DI2	Konfigūruojamas skaitmeninis jėjimas
21	"LiqTec" jutklio jėjimas 1	"LiqTec" jutklio jėjimas (baltas laidas)
20	GND	Žemė (rudas ir juodas laidai)
22	"LiqTec" jutklio jėjimas 2	"LiqTec" jutklio jėjimas (mėlynas laidas)
10	DI3/OC1	Konfigūruojamas skaitmeninis jėjimas/išėjimas. Atviras kolektorius: maks. 24 V aktyvioji arba indukcinė.
4	AI1	Analoginis jėjimas: 0-20 mA / 4-20 mA 0,5 - 3,5 V / 0-5 V / 0-10 V

Gnybtas	Tipas	Funkcija
2	DI1	Konfigūruojamas skaitmeninis jėjimas
5	+5 V	Potenciometro ir jutklio maitinimas
6	GND	Žemė
A	GENIbus, A	GENIbus, A (+)
Y	GENIbus, Y	GENIbus, GND
B	GENIbus, B	GENIbus, B (-)
3	GND	Žemė
15	+24 V	Maitinimas
8	+24 V	Maitinimas
26	+5 V	Potenciometro ir jutklio maitinimas
23	GND	Žemė
25	GDS TX	"Grundfos" skaitmeninio jutklio išėjimas
24	GDS RX	"Grundfos" skaitmeninio jutklio jėjimas
7	AI2	Analoginis jėjimas: 0-20 mA / 4-20 mA 0,5 - 3,5 V / 0-5 V / 0-10 V

7.5.2 CME siurblių prijungimo gnybtai

CME siurblys turi šias jungtis:

- du analoginiai jėjimai
- du skaitmeniniai jėjimai arba vienas skaitmeninis jėjimas ir vienas atviro kolektoriaus išėjimas
- "Grundfos" skaitmeninio jutiklio jėjimas ir išėjimas
- du signalizavimo relių išėjimai
- GENibus jungtis

Žr. 9 pav.



Skaitmeninis jėjimas 1 yra gamykloje nustatytas kaip paleidimo-sustabdymo jėjimas, kuriame atvira grandinė yra sustabdymo signalas. Gamykloje tarp gnybtų 2 ir 6 yra uždėtas trumpiklis. Nuimkite šį trumpiklį, jei skaitmeninis jėjimas 1 bus naudojamas išoriniam paleidimui-sustabdymui ar kokiam nors kitai išorinei funkcijai.

PAVOJUS



Elektros smūgis

- Mirtis arba sunkus kūno sužalojimas
- Pasirūpinkite, kad prie žemiau nurodytų kontaktų grupių jungiami laidai būtų visu ilgiu atskirti vienas nuo kito sustiprinta izoliacija.

- Jėjimai ir išėjimai

Visi jėjimai ir išėjimai viduje yra atskirti nuo maitinimo įtampos dalių sustiprinta izoliacija ir galvaniškai atskirti nuo kitų grandinių. Visi valdymo kontaktai maitinami saugiai labai žema įtampa (PELV), taip apsaugant nuo elektros smūgio pavojaus.

- Signalizavimo relių išėjimai
 - Signalizavimo relė 1:
 - LIVE:
 - Prie išėjimo galima prijungti maitinimo įtampą iki 250 V (kintamą).
 - PELV:
 - Išėjimas yra ir galvaniškai atskirtas nuo kitų grandinių. Todėl, jei reikia, prie išėjimo gali būti prijungta maitinimo įtampa arba apsaugota labai žema įtampa.
 - Signalizavimo relė 2:
 - PELV:
 - Išėjimas yra ir galvaniškai atskirtas nuo kitų grandinių. Todėl, jei reikia, prie išėjimo gali būti prijungta maitinimo įtampa arba apsaugota labai žema įtampa.
- Maitinimas (gnybtai N, PE, L arba L1, L2, L3, PE).

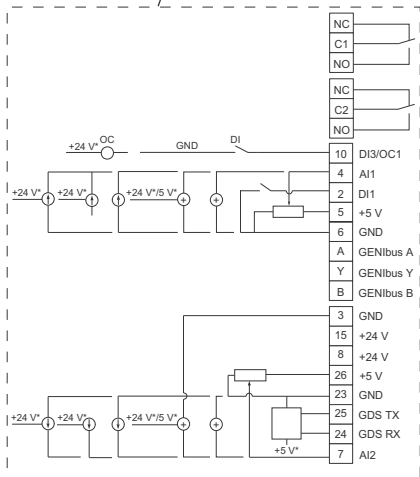
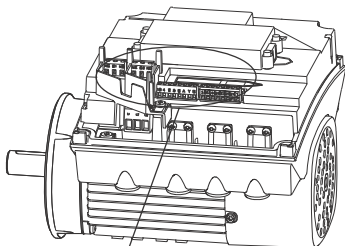

TM05 3510 3512

* Jei naudojamas išorinis maitinimo šaltinis, turi būti jungtis su GND.

9. pav. CME siurblio prijungimo gnybtai, (pasirinktinai CRE, CRIE, CRNE, SPKE ir MTRE siurbliams)

Gnybtas	Tipas	Funkcija
NC	Normaliai uždarytas kontaktas	Signalizavimo relė 1 (LIVE arba PELV)
C1	Bendras	
NO	Normaliai atidarytas kontaktas	
NC	Normaliai uždarytas kontaktas	Signalizavimo relė 2 (tik PELV)
C2	Bendras	
NO	Normaliai atidarytas kontaktas	
10	DI3/OC1	Konfigūruojamas skaitmeninis įėjimas/išėjimas Atviras kolektorius: maks. 24 V aktyvioji arba indukcinė.
4	AI1	Analoginis įėjimas: 0-20 mA / 4-20 mA 0,5 - 3,5 V / 0-5 V / 0-10 V
2	DI1	Konfigūruojamas skaitmeninis įėjimas
5	+5 V	Potenciometro ir jutiklio maitinimas
6	GND	Žemė
A	GENIbus, A	GENIbus, A (+)
Y	GENIbus, Y	GENIbus, GND
B	GENIbus, B	GENIbus, B (-)
3	GND	Žemė
15	+24 V	Maitinimas
8	+24 V	Maitinimas
26	+5 V	Potenciometro ir jutiklio maitinimas
23	GND	Žemė
25	GDS TX	"Grundfos" skaitmeninio jutiklio išėjimas
24	GDS RX	"Grundfos" skaitmeninio jutiklio įėjimas
7	AI2	Analoginis įėjimas: 0-20 mA / 4-20 mA 0,5 - 3,5 V / 0-5 V / 0-10 V

7.6 Signalo kabeliai

- Išorinio įjungimo/išjungimo jungikliui, skaitmeniniams jėjimams, kontrolinės vertės ir jutiklio signalams naudokite ekranuotus mažiausiai 0,5 mm² ir daugiausiai 1,5 mm² skerspjūvio ploto kabelius.
- Prijunkite kabelių ekranus prie korpuso abiejuose galuose gera jungtimi. Ekranai turi būti kaip galima arčiau gnybtų. Žr. 10 pav.

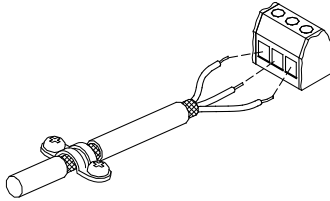

10. pav. Kabelis su prijungtu ekranu ir laidais

- Prijungimo prie korpuso varžtai visada turi būti užveržti, nepriklausomai nuo to, yra kabelis, ar ne.
- Laidai variklio kontaktų dėžutėje turi būti kuo trumpesni.

7.7 Magistralės prijungimo kabelis

7.7.1 Naujos instaliacijos

Magistralės prijungimui naudokite ekranuotus 3 gyslų mažiausiai 0,5 mm² ir daugiausiai 1,5 mm² skerspjūvio ploto kabelius.

Jei variklis prijungiamas prie prietaiso, turinčio tokį patį kabelio spaustuką kaip variklyje, ekraną prijunkite prie šio spaustuko.

Jei prietaisas neturi kabelio spaustuko, prietaiso gale palikite ekraną neprijungtą. Žr. 11 pav.

TM02 1325 4402

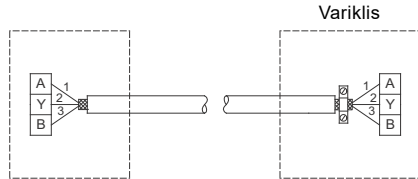

TM05 3973 1812

11. pav. Prijungimas ekranuotu 3 gyslų kabeliu

7.7.2 Variklio keitimas

- Jei esamoje instaliacijoje panaudotas ekranuotas 2 gyslų kabelis, prijunkite jį, kaip parodyta 12 pav.

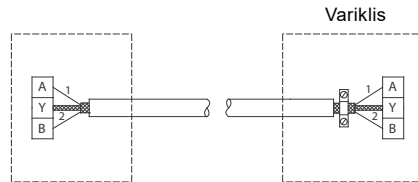

TM02 8842 0904

12. pav. Prijungimas ekranuotu 2 gyslų kabeliu

- Jei instaliacijoje panaudotas ekranuotas 3 gyslų kabelis, vadovaukitės nurodymais, pateiktais skyriuje [7.7.1 Naujos instaliacijos](#).

8. Eksploatavimo sąlygos

8.1 Maksimalus paleidimų ir sustabdymų skaičius

Paleidimų ir sustabdymų įjungiant ir išjungiant maitinimą skaičius turi neviršyti keturių kartų per valandą.

Įjungtas per elektros maitinimą siurblys pradeda dirbti maždaug po 5 sekundžių.

Jei siurblių paleisti ir sustabdyti reikia dažniau, naudokite išorinio paleidimo-sustabdymo įėjimą.

Kai siurblys paleidžiamas išoriniu įjungimo/išjungimo jungikliu, jis pasileidžia nedelsiant.

8.2 Aplinkos temperatūra

8.2.1 Aplinkos temperatūra sandėliavimo ir transportavimo metu

Minimali: -30 °C

Maksimali: 60 °C

8.2.2 Aplinkos temperatūra eksploatavimo metu

	3 x 200-240 V	3 x 380-500 V
Minimali	-20 °C	-20 °C
Maksimali	40 °C	50 °C

Variklis gali dirbti nominalia galia (P2) esant 50 °C temperatūrai, tačiau dėl nuolatinio darbo esant aukštesnėms temperatūroms sumažės numatomas variklio tarnavimo laikas. Jei variklis bus eksploatuojamas esant aplinkos temperatūrai nuo 50 iki 60 °C, pasirinkite didesnės galios variklį. Išsamesnės informacijos kreipkitės į "Grundfos".

8.3 Įrengimo aukštis

Įrengimo aukštis yra vietovės aukštis virš jūros lygio. Varikliai, įrengti iki 1000 m aukštyje, gali būti apkrauti 100 %.

Varikliai gali būti įrengti iki 3500 m aukštyje virš jūros lygio.



Varikliai, įrengti didesniame kaip 1000 m aukštyje virš jūros lygio, dėl mažesnio oro tankio ir atitinkamai silpnesnio aušinimo, negali būti pilnai apkraunami.

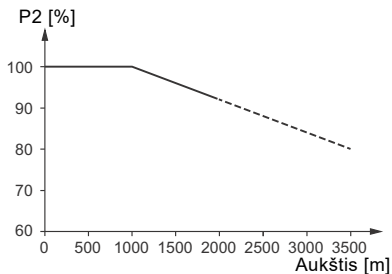

TM05 5243 3717

13. pav. Variklio galios priklausomybė nuo aukščio virš jūros lygio

Kad būtų išlaikytas galvaninis atskyrimas ir užtikrintas teisingas tarpas pagal EN 60664-1:2007, reikia maitinimo įtampą priderinti prie aukščio virš jūros lygio.

Maitinimo įtampa [V]

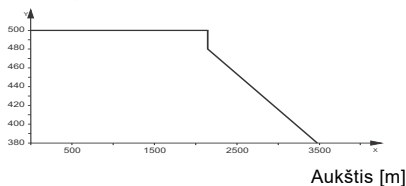

TM06 9866 3617

14. pav. Trifazių variklių maitinimo įtamos priklausomybė nuo aukščio virš jūros lygio

Maitinimo įtampa [V]

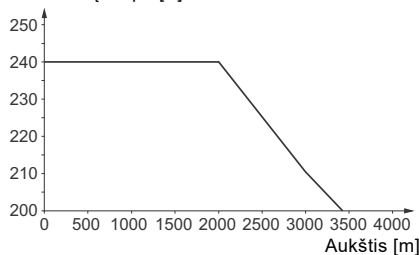

TM06 9867 3617

15. pav. Vienfazių variklių maitinimo įtamos priklausomybė nuo aukščio virš jūros lygio

8.4 Oro drėgnis

Maksimalus oro drėgnis: 95 %.

Jei oro drėgnis nuolat yra didesnis kaip 85 %, atidarykite pavaros pusės flanše esančias skysčio išleidimo angas. Žr. skyrių [6.7 Skysčio išleidimo angos](#).

8.5 Variklio aušinimas

Kad būtų užtikrintas variklio ir elektronikos aušinimas, laikykites šių reikalavimų:

- Variklis turi būti sumontuotas taip, kad būtų užtikrintas pakankamas aušinimas. Žr. skyrių [6.5 Variklio aušinimo užtikrinimas](#).
- Aušinimo oro temperatūra turi neviršyti 50 °C.
- Aušinimo plokštelės ir ventiliatoriaus mentės turi būti švarios.

9. Vartotojo sąsajos

ĮSPĖJIMAS



Karštas paviršius

Mirtis arba sunkus kūno sužalojimas

- Lieskite tik displėjaus mygtukus, nes produktas gali būti labai karštas.

Siurblio nustatymus galima keisti naudojantis šiomis vartotojo sąsajomis:

Valdymo skydeliai

- Standartinis valdymo skydelis.
Žr. skyrių [10. Standartinis valdymo skydelis](#).
- Pažangus valdymo skydelis.
Žr. skyrių [11. Pažangus valdymo skydelis](#).

Nuotolinės valdymo priemonės

- Grundfos GO Remote.
Žr. skyrių [12. Grundfos GO Remote](#).
- "Grundfos" R100 nuotolinis valdymo pultelis.
Žr. skyrių [13. Funkcijų aprašymas](#).

Jei siurblio maitinimas išjungiamas, nustatymai išsaugomi.

10. Standartinis valdymo skydelis

Standartiškai siurbniai turi šį valdymo skydelį.

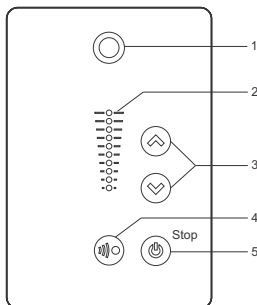

16. pav. Standartinis valdymo skydelis

TM05 4848 3512

Poz. Simbolis Aprašymas

1		Grundfos Eye Rodo darbinę siurblio būseną. Daugiau informacijos pateikta skyriuje 16. Grundfos Eye .
2	-	Indikatoriai, nurodantys kontrolinę vertę.
3		Aukštyn ir žemyn. Keičia kontrolinę vertę.
4		Leidžia radijo ryšį su "Grundfos GO Remote" ir kitais to paties tipo produktais. Bandant užmegzti radijo ryšį tarp siurblio ir "Grundfos GO Remote" arba kito siurblio, žalias siurblio "Grundfos Eye" indikatorius pradeda mirksėti. Norint leisti radijo ryšį su "Grundfos GO Remote" arba kitais to paties tipo produktais, reikia siurblio valdymo skydelyje paspausti
5		Paruošia siurbį darbui arba paleidžia ir sustabdo siurbį. Start Jei šis mygtukas paspaudžiamas, kai siurblys yra sustabdytas, siurblys bus paleistas tik tuo atveju, jei nėra aktyvuotų kitų aukštesnio prioriteto funkcijų. Žr. skyrių 15. Nustatymų prioritetai . Stop Jei šis mygtukas paspaudžiamas, kai siurblys dirba, siurblys visada sustabdomas. Užsidega šalia mygtuko esantis užrašas "Stop".

10.1.1 Siurblys pastovaus slėgio režime

Toliau pateiktas pavyzdys galioja siurbliui, įrengtam sistemoje, kurioje grįžtamąjį signalą siurbliui duoda slėgio jutiklis. Jei jutiklis sumontuojamas siurblyje vėliau, jį reikia nustatyti rankiniu būdu, nes siurblys automatiškai neatpažįsta prijungto jutiklio. Žr. skyrių [13.7 Analoginiai įėjimai](#).

17 pav. parodyta, kad šviečia 5 ir 6 indikatorius. Kai jutiklio matavimo diapazonas yra nuo 0 iki 6 bar, tai reiškia, kad nustatyta kontrolinė vertė yra 3 bar. Kontrolinės vertės nustatymo diapazonas yra lygus jutiklio matavimo diapazonui.

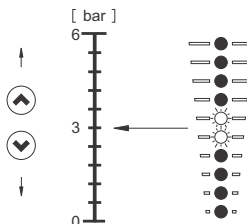

17. pav. Nustatyta 3 bar kontrolinė vertė, pastovaus slėgio valdymo režimas

TM05 4894 3512

10.1 Kontrolinės vertės nustatymas

Reikiama kontrolinė vertė nustatoma spaudžiant mygtuką arba . Valdymo skydelio žalių indikatorių zona parodo nustatytą kontrolinę vertę.

10.1.2 Siurblys pastovios kreivės valdymo režime

Pastovios kreivės valdymo režime našumą galima nustatyti tarp siurblio maks. ir min. kreivių. Žr. 18 pav.

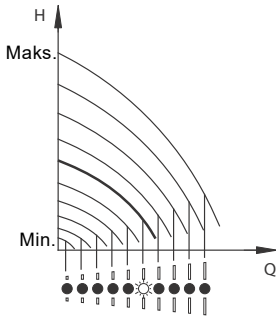

18. pav. Siurblys pastovios kreivės valdymo režime

Maks. kreivės pasirinkimas

- Norint perjungti siurbį į maks. kreivės režimą (mirksi viršutinis indikatorius), reikia ilgiau paspausti mygtuką . Kai pradeda šviesti viršutinis indikatorius, spauskite mygtuką dar 3 sekundes, kol šis indikatorius pradės mirksėti.
- Norint išjungti šį režimą, reikia spausti mygtuką , kol bus rodoma reikiama kontrolinė vertė.

Pavyzdys: siurblys nustatytas dirbti maks. kreivės režimu.

19 pav. parodyta, kad viršutinis indikatorius mirksi, taip nurodymas, kad siurblys dirba maks. kreivės režimu.

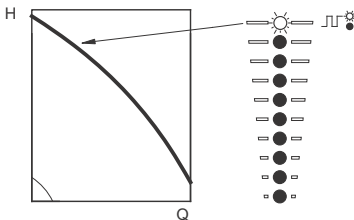

19. pav. Maks. kreivės režimas

Min. kreivės pasirinkimas

- Norint perjungti siurbį į min. kreivės režimą (mirksi apatinis indikatorius), reikia ilgiau paspausti mygtuką . Kai pradeda šviesti apatinis indikatorius, spauskite mygtuką dar 3 sekundes, kol šis indikatorius pradės mirksėti.
- Norint išjungti šį režimą, reikia spausti mygtuką , kol bus rodoma reikiama kontrolinė vertė.

Pavyzdys: siurblys nustatytas dirbti min. kreivės režimu.

20 pav. parodyta, kad apatinis indikatorius mirksi, taip nurodymas, kad siurblys dirba min. kreivės režimu.

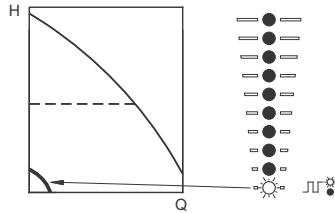

20. pav. Min. kreivės režimas

10.1.3 Siurblio paleidimas-sustabdymas

Siurblys sustabdomas paspaudžiant . Kai siurblys yra sustabdytas, šviečia šalia mygtuko esantis užrašas "Stop". Siurbį taip pat galima sustabdyti ilgiau spaudžiant , kol nustos šviesti visi indikatoriai.

Siurblys paleidžiamas paspaudžiant arba ilgiau spaudžiant , kol parodoma reikiama kontrolinė vertė.

Jei siurblys buvo sustabdytas paspaudžiant , jis gali būti vėl aktyvuotas darbu tik vėl paspaudžiant .

Jei siurblys buvo sustabdytas spaudžiant , jis gali būti vėl paleistas tik spaudžiant .

Siurbį taip pat galima sustabdyti su "Grundfos GO Remote" arba per skaitmeninį įėjimą, kuriam nustatyta funkcija Išorinis sustabdymas. Žr. skyrių 15. *Nustatymų prioritetai.*

10.1.4 Sutrikimų indikacijų panaikimas

Sutrikimo indikaciją galima panaikinti vienu iš šių būdų:

- Per skaitmeninį įėjimą, kuriam nustatyta funkcija Aliarmo panaikimas.
- Trumpai spustelint ant siurblio arba . Tai nepakeičia siurblio nustatymų. Sutrikimo indikacijos paspaudžiant arba panaikinti neįmanoma, jei mygtukai yra užblokuoti.
- Išjungus elektros maitinimą ir palaukus, kol indikatoriai užges.
- Išjungiant ir vėl įjungiant išorinį paleidimo-sustabdymo įėjimą.
- Su "Grundfos GO Remote".

TM05 4895 2812

TM05 4896 2812

TM05 4897 2812

11. Pažangus valdymo skydelis

Pasirinktinai siurbliuose gali būti sumontuotas pažangus valdymo skydelis.

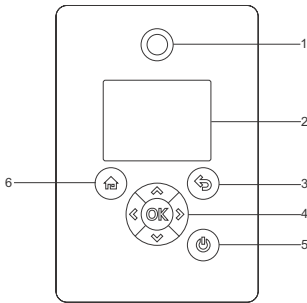

21. pav. Pažangus valdymo skydelis

TM05 4849 1013

Poz.	Simbolis	Aprašymas
1		Grundfos Eye Rodo darbinę siurblio būseną. Daugiau informacijos pateikta skyriuje 16. Grundfos Eye .
2	-	Spalvotas grafinis displejus.
3		Grįžtama vienu žingsniu atgal.
		Pereinama į kitą pagrindinį meniu, kitą ekraną arba kitą skaitmenį. Kai pereinama į kitą meniu, visada rodomas pirmasis naujo meniu ekranas.
4		Pereinama į kitą submeniu. Keičiama nustatyta vertė. Pastaba. Jei naudojantis funkcija Aktyvuoti/deaktyvuoti nustatymus galimybė keisti nustatymus yra išjungta, galima ją laikinai vėl įjungti spaudžiant šiuos mygtukus kartu ne mažiau kaip 5 sekundes. Žr. skyrių 13.33 "Produkto mygtukai" (Aktyvuoti/deaktyvuoti nustatymus).

Poz.	Simbolis	Aprašymas
4		Išsaugomos pakeistos vertės, panaikinami aliarmai ir atidaromas vertės laukelis. Aktyvuoja radijo ryšį su "Grundfos GO Remote" ir kitais to paties tipo produktais. Bandant užmegzti radijo ryšį tarp siurblio ir "Grundfos GO Remote" arba kito siurblio, žalias "Grundfos Eye" indikatorius pradeda mirksėti. Taip pat siurblio displejuje pasirodo pranešimas, nurodantis, kad prie siurblio bando prisijungti belaidis prietaisas. Norint leisti radijo ryšį su "Grundfos GO Remote" arba kitais to paties tipo produktais, reikia siurblio valdymo skydelyje paspausti .
		Paruošia siurblių darbui / paleidžia ir sustabdo siurblių. Start: Jei šis mygtukas paspaudžiamas, kai siurblys yra sustabdytas, siurblys bus paleistas tik tuo atveju, jei nėra aktyvuotų kitų aukštesnio prioriteto funkcijų. Žr. skyrių 15. Nustatymų prioritetai . Stop: Jei šis mygtukas paspaudžiamas, kai siurblys dirba, siurblys visada sustabdomas. Sustabdžius siurblių šiuo mygtuku, ekrano apačioje atsiranda piktograma .
5		
6		Atidaromas Home meniu.

11.1 Pradinis ekranas

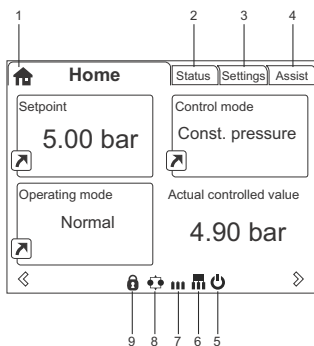

22. pav. Ekranas Home pavyzdys

TM06 4516 2415

Poz.	Simbolis	Aprašymas
9		Nurodo, kad galimybė keisti nustatymus saugumo sumetimais yra išjungta. Žr. skyrių 13.33 "Produkto mygtukai" (Aktyvuoti/deaktyvuoti nustatymus).



11.2 Paleidimo vedlys

Siurblys turi paleidimo vedlį, kuris pasirodo pirmo paleidimo metu. Žr. skyrių [13.41 Paleisti paleidimo vedlį](#). Praėjus paleidimo vedlį, ekrane rodomi pagrindiniai meniu.

Poz.	Simbolis	Aprašymas
1		Home Šiame meniu rodoma iki keturių vartotojo pasirinktų parametrų. Parametrus, rodomus su nuorodos piktograma , galima pasirinkti ir, paspaudus , bus atidarytas pasirinkto parametro ekranas "Nustatymai".
2	-	Būseną Šiame meniu rodoma siurblio ir sistemos būseną bei įspėjimai ir aliarmai.
3	-	Nustatymai Šis meniu suteikia priėjimą prie visų nustatymų parametrų. Šiame meniu galima keisti visus siurblio nustatymus. Žr. skyrių 13. Funkcijų aprašymas .
4	-	Assist Šiame meniu suteikiama siurblio nustatymo pagalba, pateikiami trumpi valdymo režimų aprašymai ir patarimai dėl sutrikimų. Žr. skyrių 13.44 Assist .
5		Nurodo, kad siurblys buvo sustabdytas mygtuku .
6		Nurodo, kad siurblys kelių siurblių sistemoje veikia kaip pagrindinis siurblys.
7		Nurodo, kad siurblys kelių siurblių sistemoje veikia kaip antrinis siurblys.
8		Nurodo, kad siurblys dirba kelių siurblių sistemoje. Žr. skyrių 13.48 "Kelių siurblių nustatymas" (Kelių siurblių sistem. nustatymas).

11.3 Pažangaus valdymo skydelio meniu apžvalga

11.3.1 Home

Home	CRE, CRIE, CRNE, SPKE, MTRE	CME	Kelių siurblių sistema
	•	•	•

11.3.2 Būseną

Būseną	CRE, CRIE, CRNE, SPKE, MTRE	CME	Kelių siurblių sistema
Darbinė būseną	•	•	•
Darbo režimas, iš	•	•	•
Valdymo režimas	•	•	•
Siurblio našumas	•	•	•
Esama valdoma vertė	•	•	•
Efekt. kontr. vertė	•	•	•
Apsukos	•	•	•
Suauap. debitas ir specif. energ.	•	•	•
Galia ir suuauapota energija	•	•	•
Matuojamos uertės	•	•	•
Analoginis jėjimas 1	•	•	•
Analoginis jėjimas 2	•	•	•
Analoginis jėjimas 3	•	• ¹⁾	• ¹⁾
Pt100/1000 jėjimas 1	•	• ¹⁾	• ¹⁾
Pt100/1000 jėjimas 2	•	• ¹⁾	• ¹⁾
Analoginis išėjimas	•	• ¹⁾	• ¹⁾
Įspėjimai ir aliarmai	•	•	•
Esamas įspėjimas arba aliarmas	•	•	•
Įspėjimų registras	•	•	•
Aliarmų registras	•	•	•
Darbinis registras	•	•	•
Darbo ualandos	•	•	•
Prijungti moduliai	•	•	•
Data ir laikas	•	•	•
Produkto identifikacija	•	•	•
Variklio guolių sekimas	•	•	•
Kelių siurblių sist.			•
Sistemos darbinė būseną			•
Sistemos našumas			•
Sistemos nauuoj. galia ir energija			•
Siurblys 1, kelių siurblių sistema			•
Siurblys 2, kelių siurblių sistema			•
Siurblys 3, kelių siurblių sistema			•
Siurblys 4, kelių siurblių sistema			•

¹⁾ Yra tik tuo atveju, jei sumontuotas pažangus funkcinis modulis FM 300.

11.3.3 "Nustatymai"

Nustatymai	CRE, CRIE, CRNE, SPKE, MTRE	CME	Kelių siurblių sistema	Skyrius	Puslapis
Kontrolinė vertė	•	•	•	13.1 Kontrolinė vertė	28
Darbo režimas	•	•	•	13.2 Darbo režimas	28
Nustatytos rank. rež. apsakos	•	•	•	13.3 Nustatytos rank. rež. apsakos	28
"Nustatykite vartotojo nustatytas apsakas"	•	•	•	13.4 "Nustatykite vartotojo nustatytas apsakas"	28
Valdymo režimas	•	•	•	13.5 "Valdymo režimas"	29
"Proporcinio slėgio nustatymas"	•	•	•	13.6 Proporcinio slėgio nustatymas	34
Analoginiai įėjimai	•	•	•		
Analog. įėjimas 1, nustatymas	•	•	•	13.7 Analoginiai įėjimai	34
Analog. įėjimas 2, nustatymas	•	•	•		
Analog. įėjimas 3, nustatymas	•	• ¹⁾	• ¹⁾		
Pt100/1000 įėjimai	•	• ¹⁾	• ¹⁾	13.8 Pt100/1000 įėjimai	35
Pt100/1000 įėjimas 1, nustatymas	•	• ¹⁾	• ¹⁾		
Pt100/1000 įėjimas 2, nustatymas	•	• ¹⁾	• ¹⁾		
Skaitmeniniai įėjimai	•	•	•		
Skaitmen. įėjimas 1, nustatymas	•	•	•	13.9 Skaitmeniniai įėjimai	36
Skaitmen. įėjimas 2, nustatymas	•	• ¹⁾	• ¹⁾		
Skaitmeniniai įėjimai/išėjimai	•	•	•	13.10 Skaitmeniniai įėjimai/išėjimai	37
Skaitmen. įėjim./išėjim. 3, nustat.	•	•	•		
Skaitmen. įėjim./išėjim. 4, nustat.	•	• ¹⁾	• ¹⁾		
Relių išėjimai	•	•	•	13.11 "Signalizavimo relės" 1 ir 2 (Relių išėjimai)	38
Relės išėjimas 1	•	•	•		
Relės išėjimas 2	•	•	•		
Analoginis išėjimas	•	• ¹⁾	• ¹⁾	13.12 Analoginis išėjimas	39
Išėjimo signalas	•	• ¹⁾	• ¹⁾		
Analoginio išėjimo funkcija	•	• ¹⁾	• ¹⁾		
Valdiklio nustatymai	•	•	•	13.13 "Valdiklis" (Valdiklio nustatymai)	40
Darbinis diapazonas	•	•	•	13.14 Darbinis diapazonas	41
Kontrolinės vertės korekcija	•	•	•	13.15 Išor. kontrolinės vertės funkcija	42
Išor.kont.vert.kor.	•	•	•	13.15 Išor. kontrolinės vertės funkcija	42
Iš anksto nustat. kontrolin. vertės	•	• ¹⁾	• ¹⁾	13.16 Iš anksto nustat. kontrolin. vertės	43
Sekimo funkcijos	•	•	•		
Variklio guolių sekimas	•	•	•	13.26 Variklio guolių sekimas	49
Variklio guolių priežiūra	•	•	•	"Guoliai pakeisti" (Variklio guolių priežiūra)	50
Ribinės vertės viršijimo funkcija	•	•	•	13.17 Ribinės vertės viršijimo funkcija	44
"LiqTec" funkcija	•	•	•	13.18 "LiqTec" ("LiqTec" funkcija)	45
"Aliarmų apdorojimas"	•	•	•	13.25 Aliarmų apdorojimas	49

¹⁾ Yra tik tuo atveju, jei sumontuotas pažangus funkcinis modulis FM 300.

Tęsinys 23 psl.

Nustatymai	CRE, CRIE, CRNE, SPKE, MTR	CME	Kelių siurblių sistema	Skyrius	Puslapis
Specialios funkcijos	•	•	•		
Mažo debito stop funkcija	•	•	•	13.19 "Stop funkcija" (Mažo debito stop funkcija)	45
"Sustabdymas esant min. apsuksom"	•	•	•	13.20 Vamzdžio užpildymo funkcija	47
Vamzdžio užpildymo funkcija	•	•	•	13.20 Vamzdžio užpildymo funkcija	47
Impuls. debitomačio nustatymas	•	•	•	13.22 "Impulsinis debitomatis" (Impuls. debitomačio nustatymas)	48
Ramos	•	•	•	13.23 Ramos	49
Papildomas šildymas	•	•	•	13.24 Papildomas šildymas	49
Ryšys	•	•	•		
Siurblio numeris	•	•	•	13.28 "Numeris" (Siurblio numeris)	50
Aktyvuoti/deaktyvuoti radijo ryšį	•	•	•	13.29 "Radijo ryšys" (Aktyvuoti/deaktyvuoti radijo ryšį)	50
Bendri nustatymai	•	•	•		
Kalba	•	•	•	13.30 Kalba	50
Nustatyti datą ir laiką	•	•	•	13.31 "Data ir laikas" (Nustatyti datą ir laiką)	51
Vienetai	•	•	•	13.32 "Vienetų konfigūracija" (Vienetai)	51
Aktyvuoti/deaktyvuoti nustatymus	•	•	•	13.33 "Produkto mygtukai" (Aktyvuoti/deaktyvuoti nustatymus)	51
Trinti istoriją	•	•	•	13.34 Trinti istoriją	51
Nustatyti ekraną "Home"	•	•	•	13.35 Nustatyti ekraną "Home"	52
Ekranų nustatymai	•	•	•	13.36 Ekranų nustatymai	52
Išsaugoti esamus nustatymus	•	•	•	13.37 "Išsaugoti nustatymus" (Išsaugoti esamus nustatymus)	52
Atkurti išsaugotus nustatymus	•	•	•	13.38 "Įkelti nustatymus" (Atkurti išsaugotus nustatymus)	52
Paleisti paleidimo vedlį	•	•	•	13.41 Paleisti paleidimo vedlį	53

¹⁾ Yra tik tuo atveju, jei sumontuotas pažangus funkcinis modulis FM 300.

11.3.4 Assist

Assist	CRE, CRIE, CRNE, SPKE, MTR	CME	Kelių siurblių sistema	Skyrius	Puslapis
Siurblio nustatymas su pagalba	•	•	•	13.45 Siurblio nustatymas su pagalba	54
Nustatymas, analoginis įėjimas	•	•	•	13.46 Nustatymas, analoginis įėjimas	54
Datos ir laiko nustatymas	•	•	•	13.47 Datos ir laiko nustatymas	55
Kelių siurblių sistem. nustatymas	•	•	•	13.48 "Kelių siurblių sistem. nustatymas" (Kelių siurblių sistem. nustatymas)	55
Valdymo režimo aprašymas	•	•	•	13.49 Valdymo režimo aprašymas	58
Patarimai dėl sutrikimų	•	•	•	13.50 Patarimai dėl sutrikimų	58

12. Grundfos GO Remote

Siurblys gali palaikyti radijo arba infraraudonųjų spindulių ryšį su "Grundfos GO Remote".

Su "Grundfos GO Remote" galima nustatyti funkcijas ir gauti būsenos apžvalgas, techninius produkto duomenis ir esamus darbinius parametrus.

"Grundfos GO Remote" galima naudoti su šiomis mobiliosiomis sąsajomis (MI).

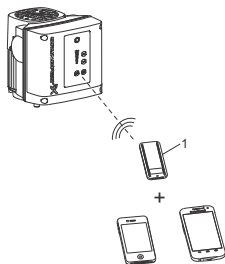



23. pav. "Grundfos GO Remote" palaiko ryšį su siurbliu radijo bangomis arba infraraudonaisiais spinduliais (IR)

TM06 6256 0916

12.1 Ryšys



Kai "Grundfos GO Remote" inicijuoja ryšį su siurbliu, "Grundfos Eye" centre esantis indikatorius mirksi žaliai. Žr. skyrių 16. *Grundfos Eye*.

Siurblių su pažangiu valdymo moduliui ekrane pasirodo pranešimas, nurodantis, kad su siurbliu bando užmegzti ryšį belaidis prietaisas. Kad ryšys su "Grundfos GO Remote" būtų užmegztas, paspauskite siurblio mygtuką , o jei norite atmesti ryšį, paspauskite mygtuką .

Užmegzkite ryšį vienu iš šių ryšio tipų:

- radijo ryšys
- infraraudonųjų spindulių ryšys

12.1.1 Radijo ryšys

Radijo ryšys gali būti palaikomas iki 30 m atstumu. Kai pirmą kartą "Grundfos GO Remote" bando užmegzti ryšį su siurbliu, ryšiui užmegzti turite siurblio valdymo skydelyje paspausti  arba . Kai ryšys užmegzamas kitą kartą, "Grundfos GO Remote" jau atpažįsta siurblių ir galite jį pasirinkti per "Grundfos GO Remote" meniu "Sąrašas".

12.1.2 Infraraudonųjų spindulių ryšys

Jei ryšys palaikomas infraraudonaisiais spinduliais, "Grundfos GO Remote" turi būti nukreiptas į siurblio valdymo skydelį.

Poz. Aprašymas

1	Grundfos MI 301: Atskiras modulis, leidžiantis užmegzti radijo arba infraraudonųjų spindulių ryšį. Šį modulį galima naudoti su "Android" arba "iOS" išmaniuoju prietaisu, palaikančiu "Bluetooth" ryšį.
---	--

12.2 "Grundfos GO Remote" meniu apžvalga

Skydelis	CRE, CRIE, CRNE, SPKE, MTRE	CME	Kelių siurblių sistema
	•	•	•
"Būseną"	CRE, CRIE, CRNE, SPKE, MTRE	CME	Kelių siurblių sistema
"Sistemos režimas"			• 2)
"Galutinė kontrolinė vertė"	•	•	
"Galutinė sistemos kontrolinė vertė"			• 2)
"Esama valdoma vertė"	•	•	• 2)
"Variklio apskos"	•	•	
"Galios vartojimas"	•	•	
"Galios vart., sist."			• 2)
"Energijos vartojimas"	•	•	
"Energijos vart., sist."			• 2)
"Sukauptas debitas, specifinė energija"	•	•	• 2)
"Darbo valandos"	•	•	
"Darbo val., sistema"			• 2)
"Pt100/1000 jėjimas 1"	•	• 1)	
"Pt100/1000 jėjimas 2"	•	• 1)	
"Analoginis išėjimas"	•	• 1)	
"Analoginis jėjimas 1"	•	•	
"Analoginis jėjimas 2"	•	•	
"Analoginis jėjimas 3"	•	• 1)	
"Skaitmeninis jėjimas 1"	•	•	
"Skaitmeninis jėjimas 2"	•	• 1)	
"Skaitmeninis jėjimas/išėjimas 3"	•	•	
"Skaitmeninis jėjimas/išėjimas 4"	•	• 1)	
"Prijungti moduliai"	•	•	
"Siurblys 1"			• 2)
"Siurblys 2"			• 2)
"Siurblys 3"			• 2)
"Siurblys 4"			• 2)

1) Yra tik tuo atveju, jei sumontuotas pažangus funkcinis modulis FM 300.

2) Yra tik tuo atveju, jei "Grundfos GO Remote" prisijungęs prie kelių siurblių sistemos.

"Nustatymai"	CRE, CRIE, CRNE, SPKE, MTR E	CME	Kelių siurblių sistema	Skyrius	Puslapis
"Kontrolinė vertė"	•	•	•	13.1 Kontrolinė vertė	28
"Darbo režimas"	•	•	•	13.2 Darbo režimas	28
"Set user-defined speed"	•	•	•	13.4 "Nustatykite vartotojo nustatytas apsukas"	28
"Valdymo režimas"	•	•	•	13.5 "Valdymo režimas"	29
"Proporcinio slėgio nustatymas"	•	•	•	13.6 Proporcinio slėgio nustatymas	34
"Vamzdžio užpild. funkcija"	•	•	•	13.20 Vamzdžio užpildymo funkcija	47
"Produkto mygtukai"	•	•	•	13.33 "Produkto mygtukai" (Aktyvuoti/deaktyvuoti nustatymus)	51
"LiqTec"	•	• ¹⁾	•	13.18 "LiqTec" ("LiqTec" funkcija)	45
"Stop funkcija"	•	•	•	13.19 "Stop funkcija" (Mažo debito stop funkcija)	45
"Sustabdymas esant min. apsukoms"	•	•	•	13.20 Vamzdžio užpildymo funkcija	47
"Valdiklis"	•	•	•	13.13 "Valdiklis" (Valdiklio nustatymai)	40
"Darbo diapazonas"	•	•	•	13.14 Darbinis diapazonas	41
"Ramos"	•	•	•	13.23 Ramos	49
"Numeris"	•	•	•	13.28 "Numeris" (Siurblio numeris)	50
"Radijo ryšys"	•	•	•	13.29 "Radijo ryšys" (Aktyvuoti/deaktyvuoti radijo ryšį)	50
"Analoginis įėjimas 1"	•	•	•		
"Analoginis įėjimas 2"	•	•	•	13.7 Analoginiai įėjimai	34
"Analoginis įėjimas 3"	•	• ¹⁾	•		
"Pt100/1000 įėjimas 1"	•	• ¹⁾	•		
"Pt100/1000 įėjimas 2"	•	• ¹⁾	•	13.8 Pt100/1000 įėjimai	35
"Skaitmeninis įėjimas 1"	•	•	•		
"Skaitmeninis įėjimas 2"	•	• ¹⁾	•	13.9 Skaitmeniniai įėjimai	36
"Skaitmeninis įėjimas/išėjimas 3"	•	•	•		
"Skaitmeninis įėjimas/išėjimas 4"	•	• ¹⁾	•	13.10 Skaitmeniniai įėjimai/išėjimai	37
"Impulsinis debitomatis"	•	•	•	13.22 "Impulsinis debitomatis" (Impuls. debitomacijo nustatymas)	48
"Iš anksto nustatyta kontrolinė vertė"	•	•	•	13.16 Iš anksto nustat. kontrolin. vertės	43
"Analoginis išėjimas"	•	• ¹⁾	•	13.12 Analoginis išėjimas	39
"Išorinės kontrolinės vertės funkcija"	•	•	•	13.15 Išor. kontrolinės vertės funkcija	42
"Signalizavimo relė 1"	•	•	•	13.11 "Signalizavimo relės" 1 ir 2 (Reliū išėjimai)	38
"Signalizavimo relė 2"	•	•	•		

¹⁾ Yra tik tuos atveju, jei sumontuotas pažangus funkcinis modulis FM 300.

Tęsinys 27 puslapyje.

Tęsinys iš 26 puslapio.

"Nustatymai"	CRE, CRIE, CRNE, SPKE, MTR	CME	Kelių siurblių sistema	Skyrius	Puslapis
"Viršyta ribinė vertė 1"	•	•	•	<i>13.17 Ribinės vertės viršijimo funkcija</i>	44
"Viršyta ribinė vertė 2"	•	•	•		
"Darbas pakaitomis, laikas"			• 2)	<i>13.48 "Kelių siurblių nustatymas" (Kelių siurblių sistem. nustatymas)</i>	55
"Naudojamas jutiklis"			• 2)		
"Siurblių perjungimo laikas"			• 1) + 2)		
"Papildomas šildymas"	•	•		<i>13.24 Papildomas šildymas</i>	49
"Aliarmų apdorojimas"	•	•	•	<i>13.25 Aliarmų apdorojimas</i>	49
"Variklio guolių sekimas"	•	•		<i>13.26 Variklio guolių sekimas</i>	49
"Servisas"	•	•		<i>13.27 "Remontas"</i>	50
"Data ir laikas"	•	• 1)		<i>13.31 "Data ir laikas" (Nustatyti datą ir laiką)</i>	51
"Išsaugoti nustatymus"	•	•		<i>13.37 "Išsaugoti nustatymus" (Išsaugoti esamus nustatymus)</i>	52
"Įkelti nustatymus"	•	•		<i>13.38 "Įkelti nustatymus" (Atkurti išsaugotus nustatymus)</i>	52
"Anuliuoti"	•	•	•	<i>13.38.1 "Anuliuoti"</i>	52
"Siurblio vardas"	•	•	•	<i>13.39 "Siurblio vardas"</i>	52
"Ryšio kodas"	•	•	•	<i>13.40 "Ryšio kodas"</i>	53
"Vienetų konfigūracija"	•	•		<i>13.32 "Vienetų konfigūracija" (Vienetai)</i>	51

1) Yra tik tuo atveju, jei sumontuotas pažangus funkcinis modulis FM 300.

2) Yra tik tuo atveju, jei "Grundfos GO Remote" prisijungęs prie kelių siurblių sistemos.

"Aliarmai ir įspėjimai"	CRE, CRIE, CRNE, SPKE, MTR	CME	Kelių siurblių sistema	Skyrius	Puslapis
"Aliarmų registras"	•	•	•	<i>13.42 Aliarmų registras</i>	53
"Įspėjimų registras"	•	•	•	<i>13.43 Įspėjimų registras</i>	54
Mygtukas "Panaikinti aliarmą"	•	•	•		

"Assist"	CRE, CRIE, CRNE, SPKE, MTR	CME	Kelių siurblių sistema	Skyrius	Puslapis
"Siurblio nustatymas su pagalba"	•	•		<i>13.45 Siurblio nustatymas su pagalba</i>	54
"Patarimai dėl sutrikimų"	•	•	•	<i>13.50 Patarimai dėl sutrikimų</i>	58
"Kelių siurblių nustatymas"	•	•	•	<i>13.48 "Kelių siurblių nustatymas" (Kelių siurblių sistem. nustatymas)</i>	55

13. Funkcijų aprašymas

13.1 Kontrolinė vertė

Siurblio variantas	Kontrolinė vertė
CME	•
CRE, CRIE, CRNE, SPKE, MTRÉ	•

Pasirinkus reikiamą valdymo režimą, galima nustatyti visų valdymo režimų kontrolinę vertę. Žr. skyrių [13.5 "Valdymo režimas"](#).

Gamyklinis nustatymas

Žr. skyrių [24. Gamykliniai nustatymai](#).

13.2 Darbo režimas

Siurblio variantas	Darbo režimas
CME	•
CRE, CRIE, CRNE, SPKE, MTRÉ	•

Galimi darbo režimai:

- Normalus
Siurblys dirba pasirinktu valdymo režimu.
- Stop
Siurblys sustabdomas.
- Min.
Min. kreivės režimą galima naudoti laikotarpiais, kai reikalingas minimalus debitas. Min. kreivės režime siurblys dirba kaip nevaldomas siurblys.
- Maks.
Maks. kreivės režimą galima naudoti laikotarpiais, kai reikalingas maksimalus debitas. Maks. kreivės režime siurblys dirba kaip nevaldomas siurblys.
- Rankinis
Siurblys dirba rankiniu būdu nustatytais apsuksomis. Režime Rankinis per magistralę nustatytos kontrolinės vertės nepaisoma. Žr. skyrių [13.3 Nustatytos rank. rež. apskos](#).
- "Vartotojo nustatytos apskos"
Variklis dirba vartotojo nustatytais apsuksomis. Žr. skyrių [13.4 "Nustatykite vartotojo nustatytas apskos"](#).

Visi darbo režimai parodyti [24 pav.](#)

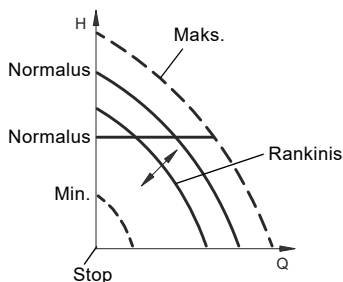

24. pav. Darbo režimai

Gamyklinis nustatymas

Žr. skyrių [24. Gamykliniai nustatymai](#).

13.3 Nustatytos rank. rež. apskos

Šis meniu yra tik pažangiame valdymo skydelyje. Naudojantis "Grundfos GO Remote" apskos nustatomos per meniu Kontrolinė vertė.

Siurblio apskos nustatomos procentais nuo maksimalių apskų. Kai pasirenkamas darbo režimas Rankinis, siurblys dirba nustatytais apsuksomis. Apsukas tada galima pakeisti rankiniu būdu per "Grundfos GO Remote" arba pažangų valdymo skydelį.

Gamyklinis nustatymas

Žr. skyrių [24. Gamykliniai nustatymai](#).

13.4 "Nustatykite vartotojo nustatytas apskos"

Variklio apskos nustatomos procentais nuo maksimalių apskų. Kai pasirenkamas darbo režimas "Vartotojo nustatytos apskos", siurblys dirba nustatytais apsuksomis.

13.5 "Valdymo režimas"

Siurblio variantas	Valdymo režimas
CME	•
CRE, CRIE, CRNE, SPKE, MTRE	•

Galimi valdymo režimai:

- "Proporcinis slėgis"
- "Pastovus slėgis" (Pastovus slėgis)
- "Pastovi temperatūra" (Pastovi temp.)
- "Pastovus diferencinis slėgis" (Past. dif. slėgis)
- "Pastovi diferencinė temperatūra" (Past. dif. temp.)
- "Pastovus debitas" (Pastovus debit.)
- "Pastovus lygis" (Pastovus lygis)
- "Pastovi kita vertė" (Pastovi kita vert.)
- "Pastovioji kreivė" (Pastovi kreivė)
 - * Reikalingas diferencinio slėgio matavimas ir siurblio duomenų įvedimas į valdiklį. Žr. 13.6.5 "Siurblio duomenys".

Gamyklinis nustatymas

Žr. skyrių 24. *Gamykliniai nustatymai*.

13.5.1 "Proporcinis slėgis"

Siurblio variantas	"Proporcinis slėgis"
CME	•
CRE, CRIE, CRNE, SPKE, MTRE	•

Šis valdymo režimas rekomenduojamas, jei siurblys yra įrengtas cirkuliacinio sistemoje.

Mažėjant vandens poreikiui, siurblio slėgio aukštis mažinamas, o didėjant poreikiui - didinamas. Žr. 25. pav..

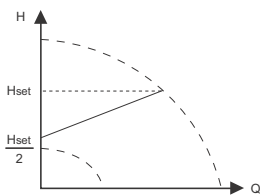

25. pav. "Proporcinis slėgis"

Šis valdymo režimas labai tinka sistemoms, kuriose slėgio kritimas paskirstymo vamzdžiuose yra palyginti didelis. Siurblio slėgio aukštis didinamas proporcingai sistemos debitui, kad būtų kompensuotas didelis slėgio kritimas paskirstymo vamzdžiuose.

Proporcinio slėgio režimo nustatymai aprašyti skyriuje 13.6 *Proporcinio slėgio nustatymas*.

13.5.2 "Pastovus slėgis"

Siurblio variantas	"Pastovus slėgis"
CME	•
CRE, CRIE, CRNE, SPKE, MTRE	•

Šis valdymo režimas rekomenduojamas, jei siurblys turi palaikyti pastovų slėgį nepriklausomai nuo debito sistemoje. Žr. 26 pav.

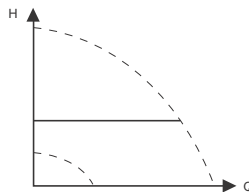

26. pav. "Pastovus slėgis"

Šiame valdymo režime, jei yra, naudojamas gamykloje įmontuotas slėgio jutiklis, matuojantis slėgį siurblio išvade.

Jei siurblyje nėra gamykloje įmontuoto jutiklio, prie vieno iš siurblio analoginių įėjimų turi būti prijungtas slėgio jutiklis. Slėgio jutiklį galima nustatyti per meniu Assist. Žr. skyrių 13.45 *Siurblio nustatymas su pagaiba*.

Pavyzdžiai

- Vienas išorinis slėgio jutiklis.

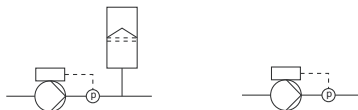

27. pav. "Pastovus slėgis"

Valdiklio nustatymai

Rekomenduojami valdiklio nustatymai nurodyti skyriuje 13.13 *"Valdiklis" (Valdiklio nustatymai)*.

Gamyklinis nustatymas

Žr. skyrių 24. *Gamykliniai nustatymai*.

TM05 7901 1613

TM05 7901 1613

13.5.3 "Pastovi temperatūra"

Siurblio variantas	"Pastovi temperatūra"
CME	•
CRE, CRIE, CRNE, SPKE, MTRÉ	•

Šis valdymo režimas užtikrina pastovią temperatūrą. Pastovios temperatūros režimas yra komfortą užtikrinantis režimas, kurį galima naudoti buitinio karšto vandens sistemose, siekiant valdyti debitą taip, kad sistemoje būtų palaikoma pastovi temperatūra. Žr. 28 pav.

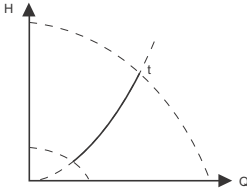

28. pav. "Pastovi temperatūra"

Šiam valdymo režimui reikalingas temperatūros jutiklis, sumontuotas toje vietoje, kurioje turi būti kontroliuojama temperatūra. Žr. žemiau pateiktus pavyzdžius:

Pavyzdžiai



29. pav. "Pastovi temperatūra"

Valdiklio nustatymai

Rekomenduojami valdiklio nustatymai nurodyti skyriuje 13.13 "Valdiklis" (Valdiklio nustatymai).

Gamyklinis nustatymas

Žr. skyrių 24. Gamykliniai nustatymai.

13.5.4 "Pastovus diferencinis slėgis"

Siurblio variantas	"Pastovus diferencinis slėgis"
CME	•
CRE, CRIE, CRNE, SPKE, MTRÉ	•

Siurblys palaiko pastovų diferencinį slėgį nepriklausomai nuo debito sistemoje. Žr. 30 pav.

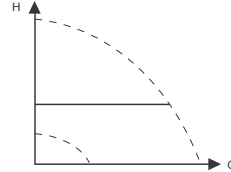

30. pav. "Pastovus diferencinis slėgis"

Šiam valdymo režimui reikalingas išorinis diferencinio slėgio jutiklis arba du išoriniai slėgio jutikliai. Žr. žemiau pateiktus pavyzdžius:

Pavyzdžiai

- Vienas diferencinio slėgio jutiklis. Diferenciniam slėgiui valdyti siurblys naudoja signalą iš jutiklio. Jutiklį galima nustatyti rankiniu būdu arba naudojantis meniu Assist. Žr. skyrių 13.45 Siurblio nustatymas su pagalba.

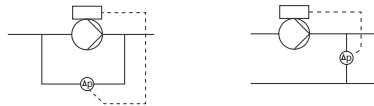

- Du slėgio jutikliai. Pastovaus diferencinio slėgio palaikymas gaunamas naudojant du slėgio jutiklius. Siurblys naudoja signalus iš dviejų jutiklių ir apskaičiuoja diferencinį slėgį. Abiems jutikliams turi būti nustatyti tokie patys matavimo vienetai ir jie turi būti nustatyti kaip atgalinio ryšio jutikliai. Jutiklius galima nustatyti kiekvieną atskirai rankiniu būdu arba naudojantis meniu Assist. Žr. skyrių 13.45 Siurblio nustatymas su pagalba.

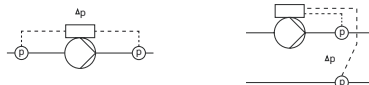

31. pav. "Pastovus diferencinis slėgis"

Valdiklio nustatymai

Rekomenduojami valdiklio nustatymai nurodyti skyriuje 13.13 "Valdiklis" (Valdiklio nustatymai).

Gamyklinis nustatymas

Žr. skyrių 24. Gamykliniai nustatymai.

TM05 7900 1613

TM05 7901 1613

13.5.5 "Pastovi diferencinė temperatūra"

Siurblio variantas	"Pastovi diferencinė temperatūra"
CME	•
CRE, CRIE, CRNE, SPKE, MTRE	•

Siurblio našumas valdomas taip, kad sistemoje būtų palaikoma pastovi diferencinė temperatūra. Žr. 32 pav.

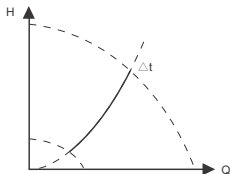

32. pav. "Pastovi diferencinė temperatūra"

Šiam valdymo režimui reikalingi du temperatūros jutikliai arba vienas diferencinės temperatūros jutiklis. Žr. žemiau pateiktus pavyzdžius.

Temperatūros jutikliai gali būti analoginiai, prijungti prie dviejų analoginių jėjimų, arba du Pt100/Pt1000 jutikliai, prijungti prie Pt100/1000 jėjimų, jei jie yra konkrečiame siurblyje.

Jutiklį galima nustatyti per Assist meniu dalyje Siurblio nustatymas su pagalba. Žr. skyrių 13.45 Siurblio nustatymas su pagalba.

Pavyzdžiai

- Vienas diferencinės temperatūros jutiklis. Diferencinei temperatūrai valdyti siurblys naudoja signalą iš jutiklio. Jutiklį galima nustatyti rankiniu būdu arba naudojantis meniu Assist. Žr. skyrių 13.45 Siurblio nustatymas su pagalba.

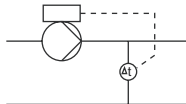

- Du temperatūros jutikliai. Pastovios diferencinės temperatūros palaikymas gaunamas naudojant du temperatūros jutiklius. Siurblys naudoja signalus iš dviejų jutiklių ir apskaičiuoja diferencinę temperatūrą.

Abiems jutikliams turi būti nustatyti tokie patys matavimo vienetai ir jie turi būti nustatyti kaip atgalinio ryšio jutikliai. Jutiklius galima nustatyti kiekvieną atskirai rankiniu būdu arba naudojantis meniu Assist. Žr. skyrių 13.45 Siurblio nustatymas su pagalba.

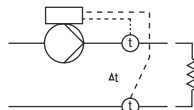

33. pav. Pastovi diferencinė temperatūra

Valdiklio nustatymai

Rekomenduojami valdiklio nustatymai nurodyti skyriuje 13.13 "Valdiklis" (Valdiklio nustatymai).

Gamyklinis nustatymas

Žr. skyrių 24. Gamykliniai nustatymai.

TM05 7954 1713

13.5.6 "Pastovus debitas"

Siurblio variantas	"Pastovus debitas"
CME	•
CRE, CRIE, CRNE, SPKE, MTRE	•

Siurblys sistemoje palaiko pastovų debitą nepriklausomai nuo slėgio aukščio. Žr. 34 pav.

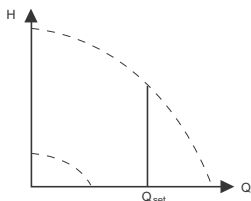

34. pav. Pastovus debitas

Šiam valdymo režimui reikalingas debito jutiklis, kaip parodyta žemiau:

Pavyzdys

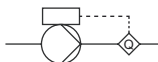

35. pav. "Pastovus debitas"

Valdiklio nustatymai

Rekomenduojami valdiklio nustatymai nurodyti skyriuje 13.13 "Valdiklis" (Valdiklio nustatymai).

Gamyklinis nustatymas

Žr. skyrių 24. Gamykliniai nustatymai.

13.5.7 "Pastovus lygis"

Siurblio variantas	"Pastovus lygis"
CME	•
CRE, CRIE, CRNE, SPKE, MTRE	•

Siurblys palaiko pastovų lygį nepriklausomai nuo debito. Žr. 36 pav.

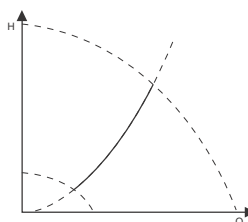

36. pav. "Pastovus lygis"

Šiam valdymo režimui reikalingas lygio jutiklis.

Siurblys gali valdyti lygį bako dviem būdais:

- ištuštėjimo funkcija, kai siurblys siurbia skystį iš bako;
- pripildymo funkcija, kai siurblys siurbia skystį į baką.

Žr. 37 pav.

TM05 7955 1713

TM05 7941 1613

Lygio valdymo funkcijos tipas priklauso nuo integruoto valdiklio nustatymų. Žr. skyrių [13.13 "Valdiklis" \(Valdiklio nustatymai\)](#).

Pavyzdžiai

- Vienas lygio jutiklis.
 - ištuštinimo funkcija (padavimo bakas).

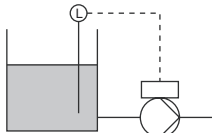

- Vienas lygio jutiklis.
 - užpildymo funkcija (laikymo bakas).

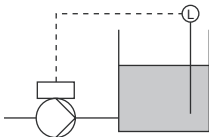

37. pav. "Pastovus lygis"

Valdiklio nustatymai

Rekomenduojami valdiklio nustatymai nurodyti skyriuje [13.13 "Valdiklis" \(Valdiklio nustatymai\)](#).

Gamyklinis nustatymas

Žr. skyrių [24. Gamykliniai nustatymai](#).

13.5.8 "Pastovi kita vertė"

Siurblio variantas	"Pastovi kita vertė"
CME	•
CRE, CRIE, CRNE, SPKE, MTRE	•

Palaikoma pastovi bet kokia kita vertė.

Naudokite šį valdymo režimą, jei norite valdyti kitą vertę, kurios nėra meniu Valdymo režimas. Prijunkite jutiklį, matuojantį valdomą vertę, prie vieno iš siurblio analoginių jėjimų. Valdoma vertė rodoma procentais nuo jutiklio matavimo diapazono.

Gamyklinis nustatymas

Žr. skyrių [24. Gamykliniai nustatymai](#).

13.5.9 "Pastovi kreivė"

Siurblio variantas	"Pastovi kreivė"
CME	•
CRE, CRIE, CRNE, SPKE, MTRE	•

Siurblys gali būti nustatytas dirbti pastovios kreivės režimu, t. y. taip, kaip nevaldomas siurblys. Žr. [38 pav.](#)

Reikiamas apskukas galima nustatyti procentais nuo maksimalių apskukų intervale nuo 13 iki 100 %.

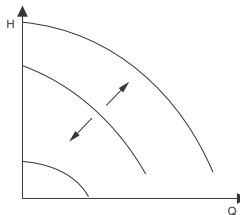

38. pav. "Pastovi kreivė"

Valdiklio nustatymai

Rekomenduojami valdiklio nustatymai nurodyti skyriuje [13.13 "Valdiklis" \(Valdiklio nustatymai\)](#).

Gamyklinis nustatymas

Žr. skyrių [24. Gamykliniai nustatymai](#).

TM05 7957 1713

13.6 Proporcinio slėgio nustatymas

13.6.1 "Valdymo kreivės funkcija"

Galima pasirinkti kvadratinę arba tiesinę proporcinę kreivę, atsižvelgiant į sistemos kreivę.

13.6.2 "Nulinio debito slėgio aukštis"

Šią vertę galima nustatyti procentais nuo kontrolinės vertės ir nustatyti, kiek turi būti sumažinta kontrolinė vertė esant uždarytai sklendei. Nustačius 100 %, valdymo režimas yra pastovaus diferencinio slėgio režimas.

13.6.3 "Pastovus slėgis įvade"

Šis meniu leidžia įvesti pastovų slėgį įvade.

13.6.4 "Slėgis įvade"

Įveskite pastovų slėgį, kuris bus siurblio įvade.

13.6.5 "Siurblio duomenys"

Kad siurblys galėtų dirbti proporcinio slėgio režimu, valdiklis turi naudoti siurblio kreivę. Įveskite siurblio vardinėje plokštelėje nurodytą maksimalų slėgio aukštį, nominalų slėgio aukštį ir nominalų debitą.

13.7 Analoginiai įėjimai

Įėjimų skaičius priklauso nuo siurblyje esančio funkcinio modulis:

Funkcija (gnybtas)	FM 200* (standartinis)	FM 300* (pažangus)
Analog. įėjimas 1, nustatymas (4)	•	•
Analog. įėjimas 2, nustatymas (7)	•	•
Analog. įėjimas 3, nustatymas (14)	-	•

* Žr. skyrių 19. *Funkcinio modulis identifikavimas.*

Jei norite nustatyti analoginį įėjimą grįžtamojo ryšio jutikliui, rekomenduojama tai daryti per meniu Siurblio nustatymas su pagalba. Žr. skyrių 13.45 *Siurblio nustatymas su pagalba.*

Jei norite analoginį įėjimą nustatyti kitai paskirčiai, tai galite padaryti rankiniu būdu.

Analoginius įėjimus galima nustatyti per meniu Nustatymas, analoginis įėjimas. Žr. skyrių 13.46 *Nustatymas, analoginis įėjimas.*

Jei atliekate rankinį nustatymą su "Grundfos GO Remote", reikia atsidaryti analoginio įėjimo meniu, kuris yra meniu Nustatymai.

Funkcija

Analoginiams įėjimams gali būti nustatytos šios funkcijos:

- Neaktyvus
- Grįžt. ryšio jutiklis
Pasirinktam valdymo režimui naudojamas jutiklis.
- Išor.kont.vert.kor.
Žr. skyrių 13.15 *Išor. kontrolinės vertės funkcija.*
- Kita funkcija.

Matuojamas parametras

Pasirinkite vieną iš toliau nurodytų parametru, t.y. parametru, kurį sistemoje matuoja jutiklis, prijungtas prie atitinkamo analoginio įėjimo. Žr. 39 pav.

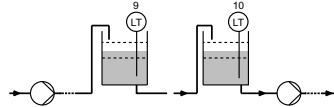
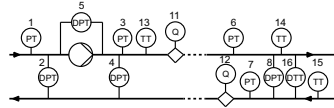

39. pav. Galimos jutiklių vietos

Jutiklio funkcija / matuojamas parametras	Poz.
Slėgis įvade	1
Dif.slėgis, įvade	2
Slėgis išvade	3
Dif.slėgis, išvade	4
Dif.slėg., siurblys	5
Slėgis 1, išorinis	6
Slėgis 2, išorinis	7
Dif. slėgis, išor.	8
Laik. bako lygis	9
Tiek. bako lygis	10
Siurblio debitas	11
Debitas, išorinis	12
Skysčio temp.	13
Temperatūra 1	14
Temperatūra 2	15
Dif. temp., išor.	16
Aplinkos temp.	Neparodyta
Kitas parametras	Neparodyta

Vienetai

Parametras	Galimi vienetai
Slėgis	bar, m, kPa, psi, ft
Lygis	m, ft, in
Siurblio debitas	m ³ /h, l/s, yd ³ /h, gpm
Skysčio temperatūra	°C, °F
Kitas parametras	%

Elektrinis signalas

Pasirinkite signalo tipą:

- 0,5-3,5 V
- 0-5 V
- 0-10 V
- 0-20 mA
- 4-20 mA.

Jutiklio diapazonas, minimali vertė

Nustatykite prijungto jutiklio minimalią vertę.

Jutiklio diapazonas, maksimali vertė

Nustatykite prijungto jutiklio maksimalią vertę.

Gamyklinis nustatymas

Žr. skyrių [24. Gamykliniai nustatymai](#).

13.7.1 Dviejų jutiklių nustatymas diferenciniam matavimui

Kad būtų matuojamas parametro verčių dviejuose taškuose skirtumas, nustatykite atitinkamus jutiklius taip:

Parametras	Jutiklio 1 analoginis įėjimas	Jutiklio 2 analoginis įėjimas
Slėgis, 1 variantas	Diferencinis slėgis, įvadas	Diferencinis slėgis, išvadas
Slėgis, 2 variantas	Slėgis 1, išorinis	Slėgis 2, išorinis
Debitas	Siurblio debitas	Debitas, išorinis
Temperatūra	Temperatūra 1	Temperatūra 2



Jei norite naudoti valdymo režimą "Pastovus diferencinis slėgis", abiejų jutiklių analoginių įėjimų funkciją turite pasirinkti Gržt. ryšio jutiklis.

13.8 Pt100/1000 įėjimai

Įėjimų skaičius priklauso nuo siurblyje esančio funkcinio moduly:

Funkcija (gnybtas)	FM 200* (standartinis)	FM 300* (pažangus)
Pt100/1000 įėjimas 1, nustatymas (17 ir 18)	-	•
Pt100/1000 įėjimas 2, nustatymas (18 ir 19)	-	•

* Žr. skyrių [19. Funkcinio moduly identifikavimas](#).

Jei norite nustatyti Pt100/1000 įėjimą gržtamojo ryšio jutikliui, rekomenduojama tai daryti per meniu Siurblio nustatymas su pagalba. Žr. skyrių [13.45 Siurblio nustatymas su pagalba](#).

Jei norite Pt100/1000 įėjimą nustatyti kitai paskirčiai, tai galite padaryti rankiniu būdu.

Analoginius įėjimus galima nustatyti per meniu Nustatymas, analoginis įėjimas. Žr. skyrių [13.46 Nustatymas, analoginis įėjimas](#).

Jei atliekate rankinį nustatymą su "Grundfos GO Remote", reikia atsidaryti Pt100/1000 įėjimo meniu, kuris yra meniu Nustatymai.

Funkcija

Pt100/1000 įėjimams gali būti nustatytos šios funkcijos:

- Neaktyvus
- Gržt. ryšio jutiklis
Pasirinktame valdymo režime naudojamas jutiklis.
- Išor.kont.vert.kor.
Žr. skyrių [13.15 Išor. kontrolinės vertės funkcija](#).
- Kita funkcija.

Matuojamas parametras

Pasirinkite vieną iš toliau nurodytų parametru, t.y. parametru, kurį sistemoje matuoja Pt100/1000 jutiklis, prijungtas prie atitinkamo Pt100/1000 jėjimo. Žr. 40 pav.

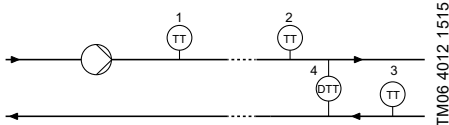

40. pav. Galimos Pt100/1000 jutiklių vietos

Parametras	Poz.
Skysčio temp.	1
Temperatūra 1	2
Temperatūra 2	3
Aplinkos temp.	Neparodyta

Matavimo diapazonas

Nuo -50 iki 204 °C.

Gamyklinis nustatymas

Žr. skyrių 24. *Gamykliniai nustatymai*.

13.9 Skaitmeniniai jėjimai

Siurblio variantas	Skaitmeniniai jėjimai
CME	•
CRE, CRIE, CRNE, SPKE, MTRÉ	•

Jėjimų skaičius priklauso nuo siurblyje esančio funkcinio modulio:

Funkcija (gnybtas)	FM 200* (standartinis)	FM 300* (pažangus)
Skaitmen. jėjimas 1, nustatymas (2 ir 6)	•	•
Skaitmen. jėjimas 2, nustatymas (1 ir 9)	-	•

* Žr. skyrių 19. *Funkcinio modulio identifikavimas*.

Nustatant skaitmeninį jėjimą reikia atlikti žemiau aprašytus nustatymus.

Funkcija

Pasirinkite vieną iš šių funkcijų:

- Neaktyvus. Jei nustatoma Neaktyvus, jėjimui nepriskiriama jokia funkcija.
- Išorinis sustabdymas. Kai jėjimas deaktyvuojamas (atvira grandinė), siurblys sustabdomas.
- Min. (minimalios apskukos). Kai jėjimas aktyvuojamas, siurblys pradeda dirbti nustatytais minimaliomis apskukomis.

- Maks. (maksimalios apskukos). Kai jėjimas aktyvuojamas, siurblys pradeda dirbti nustatytais maksimaliomis apskukomis.
- "Vartotojo nustatytos apskukos" Kai jėjimas aktyvuojamas, siurblys pradeda dirbti vartotojo nustatytais apskukomis.
- Išorinis sutrikimas. Kai jėjimas aktyvuojamas, paleidžiamas laikmatis. Jei jėjimas yra aktyvuotas ilgiau kaip 5 sekundes, siurblys sustabdomas ir signalizuojamas sutrikimas. Ši funkcija priklauso nuo signalo iš išorinės įrangos.
- Aliarmo panaikinimas. Kai jėjimas aktyvuojamas, esama sutrikimo indikacija panaikinama.
- Sausoji eiga. Jei pasirenkama ši funkcija, gali būti aptikta, kad įvade nėra slėgio arba vandens. Kai aptinkama, kad įvade nėra slėgio arba vandens (sausoji eiga), siurblys sustabdomas. Kol jėjimas yra aktyvuotas, siurblio paleisti iš naujo nepavyks. Tam reikalinga papildoma įranga, pvz.:
 - slėgio jungiklis, sumontuotas siurblio įvado pusėje,
 - plūdinis jungiklis, sumontuotas siurblio įvado pusėje.
- Sukauptas debitas. Jei pasirenkama ši funkcija, gali būti registruojamas sukauptas debitas. Tam reikia naudoti debitomatį, galintį duoti grįžtamąjį signalą, kaip impulsą nustatytam vandens tūriui. Žr. skyrių 13.22 "Impulsinis debitomatis" (*Impuls. debitomatis nustatymas*).
- Nust. kontrol. vertė, skaitm. 1 (galioja tik skaitmeniniam jėjimui 2). Jei skaitmeniniams jėjimams yra nustatytos kontrolinės vertės, siurblys dirba su kontroline verte, priklausančia nuo aktyvuotų skaitmeninių jėjimų. Žr. skyrių 13.16 *Iš anksto nustat. kontrolin. vertės*.
- Aktyvus išėjimas. Kai jėjimas aktyvuojamas, suveikia susijęs skaitmeninis išėjimas. Žr. 13.10 *Skaitmeniniai jėjimai/išėjimai*. Tai atliekama nekeičiant siurblio darbo.
- Vietinis variklio sustabdymas. Kai jėjimas aktyvuojamas, sustabdomas konkretus kelių siurblių sistemos siurblys neįtakojant kitų sistemos siurblių darbo.

Pasirinktų funkcijų prioritetai viena kitos atžvilgiu nurodyti skyriuje 15. *Nustatymų prioritetai*.

Sustabdymo komanda visada turi aukščiausią prioritetą.

Aktyvavimo uždelsimas

Pasirinkite aktyvavimo uždelsimą (T1).

Tai laikas tarp skaitmeninio signalo gavimo ir pasirinktos funkcijos aktyvavimo.

Diapazonas: 0-6000 sekundžių.

Trukmės laikmačio režimas

Pasirinkite režimą. Žr. 41 pav.

- Neaktyvus
- aktyvus su pertraukimais (režimas A)
- aktyvus be pertraukimų (režimas B)
- aktyvus su darbo po sustabdymo funkcija (režimas C)

Pasirinkite trukmės laiką (T2).

Tai laikas, kuris kartu su režimu nustato, kiek laiko pasirinkta funkcija bus aktyvi.

Diapazonas: 0 - 15.000 sekundžių.

$$T \text{ įėjimo} > T1 + T2 \quad T \text{ įėjimo} < T1 + T2$$

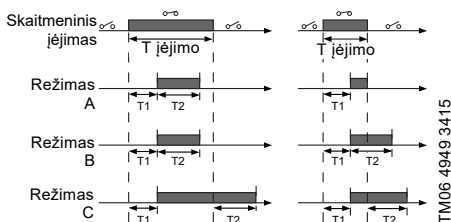

41. pav. Skaitmeninių įėjimų trukmės laikmačio veikimas

Gamyklinis nustatymas

Žr. skyrių 24. *Gamykliniai nustatymai.*

13.10 Skaitmeniniai įėjimai/išėjimai

Siurblio variantas	Skaitmeniniai įėjimai/išėjimai
CME	•
CRE, CRIE, CRNE, SPKE, MTRÉ	•

Įėjimų/išėjimų skaičius priklauso nuo siurblyje esančio funkcinio modulio:

Funkcija (gnybtas)	FM 200* (standartinis)	FM 300* (pažangus)
Skaitmen. įėjim./išėjim. 3, nustat. (6 ir 10)	•	•
Skaitmen. įėjim./išėjim. 4, nustat. (11 ir 18)	-	•

* Žr. skyrių 19. *Funkcinio modulio identifikavimas.*

Galima pasirinkti, ar prievadas bus naudojamas kaip įėjimas, ar išėjimas. Išėjimas yra atviras kolektorius ir jį galima prijungti prie, pvz., išorinės relės arba valdiklio, pvz., PLC valdiklio.

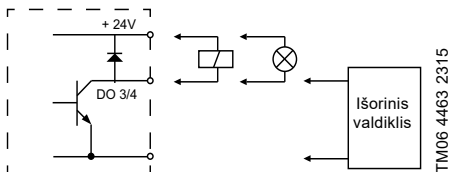

42. pav. Konfigūruojamų įėjimų/išėjimų pavyzdys

Nustatant skaitmeninį įėjimą/išėjimą reikia atlikti žemiau aprašytus nustatymus.

Režimas

Skaitmeniniai įėjimai/išėjimai 3 ir 4 gali būti nustatyti veikti arba kaip skaitmeniniai įėjimai, arba kaip skaitmeniniai išėjimai:

- Skaitmeninis įėjimas
- Skaitmeninis išėjimas.

Funkcija

Skaitmeniniam įėjimui/išėjimui 3 ir 4 galima nustatyti toliau lentelėje nurodytas funkcijas:

Galimos skaitmeninio jėjimo/išėjimo 3 funkcijos

Funkcijos IF jėjimas (Žr. išsamesnius duomenis skyriuje 13.9 Skaitmeniniai jėjimai)	Funkcijos IF išėjimas (Žr. išsamesnius duomenis skyriuje 13.11 "Signalizavimo relės" 1 ir 2 (Relių išėjimai))
<ul style="list-style-type: none"> Neaktyvus Išorinis sustabdymas Min. Maks. "Vartotojo nustatytos apsukos" Išorinis sutrikimas Aliarmo panaikinimas Sausoji eiga Sukauptas debitas Nust. kontrol. vertė, skaitm. 2 Aktyvus išėjimas Vietinis variklio sustabdymas 	<ul style="list-style-type: none"> Neaktyvus Parengtis Aliarmas Darbas Siurblys dirba Įspėjimas Rib.vert. 1 viršyta Rib.vert. 2 viršyta Skaitmeninis jėjimas 1, būsena Skaitmeninis jėjimas 2, būsena Skaitmeninis jėjimas 3, būsena Skaitmeninis jėjimas 4, būsena

Galimos skaitmeninio jėjimo/išėjimo 4 funkcijos

Funkcijos IF jėjimas (Žr. išsamesnius duomenis skyriuje 13.9 Skaitmeniniai jėjimai)	Funkcijos IF išėjimas (Žr. išsamesnius duomenis skyriuje 13.11 "Signalizavimo relės" 1 ir 2 (Relių išėjimai))
<ul style="list-style-type: none"> Neaktyvus Išorinis sustabdymas Min. Maks. "Vartotojo nustatytos apsukos" Išorinis sutrikimas Aliarmo panaikinimas Sausoji eiga Sukauptas debitas Nust. kontrol. vertė, skaitm. 2 Aktyvus išėjimas Vietinis variklio sustabdymas 	<ul style="list-style-type: none"> Neaktyvus Parengtis Aliarmas Darbas Siurblys dirba Įspėjimas Rib.vert. 1 viršyta Rib.vert. 2 viršyta Skaitmeninis jėjimas 1, būsena Skaitmeninis jėjimas 2, būsena Skaitmeninis jėjimas 3, būsena Skaitmeninis jėjimas 4, būsena

Aktyvavimo uždelsimas (tik jėjimui)

Pasirinkite aktyvavimo uždelsimą (T1).

Tai laikas tarp skaitmeninio signalo gavimo ir pasirinktos funkcijos aktyvavimo.

Diapazonas: 0-6000 sekundžių.

Trukmės laikmačio režimas (tik jėjimui)

Pasirinkite trukmės laikmačio režimą. Žr. 41 pav.

- Neaktyvus
- aktyvus su pertraukimais (režimas A)
- aktyvus be pertraukimų (režimas B)
- aktyvus su darbu po sustabdymo funkcija (režimas C)

Pasirinkite trukmės laiką (T2).

Tai laikas, kuris kartu su režimu nustato, kiek laiko pasirinkta funkcija bus aktyvi.

Diapazonas: 0 - 15.000 sekundžių.

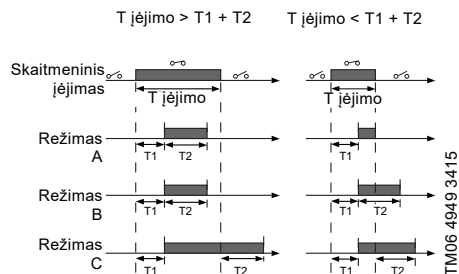

43. pav. Skaitmeninių jėjimų trukmės laikmačio veikimas

Gamyklinis nustatymas

Žr. skyrių 24. Gamykliniai nustatymai.

13.11 "Signalizavimo relės" 1 ir 2 (Relių išėjimai)

Siurblio variantas	"Signalizavimo relės" 1 ir 2 (Relių išėjimai)
CME	•
CRE, CRIE, CRNE, SPKE, MTR	•

Siurblys turi dvi signalizavimo reles nulinio potencialo signalams. Daugiau informacijos pateikta skyriuje 25. Varžos matavimas aukšta įtampa.

Funkcija

Signalizavimo reles galima sukongfigūruoti taip, kad jas aktyvuotų šie įvykiai:

- Neaktyvus.
- Parengtis. Siurblys dirba arba gali būti paleistas ir nėra jokių aliarmų.
- Aliarmas. Yra aktyvus aliarmas ir siurblys sustabdytas.
- "Darbas" (Darbas). "Darbas" yra tas pats kaip "Dirba", bet darbu laikoma ir kai siurblys yra sustabdytas dėl mažo debito. Žr. skyrių "Mažo debito aptikimas", 46 psl.
- "Dirba" (Siurblys dirba). Siurblys dirba.
- Įspėjimas. Yra aktyvus įspėjimas.

- Skaitmeninis įėjimas 1, būseną
Jei aktyvuojamas skaitmeninis įėjimas 1, suveikia ir išėjimas.
- Skaitmeninis įėjimas 2, būseną
Jei aktyvuojamas skaitmeninis įėjimas 2, suveikia ir išėjimas.
- Skaitmeninis įėjimas 3, būseną
Jei aktyvuojamas skaitmeninis įėjimas 3, suveikia ir išėjimas.
- Skaitmeninis įėjimas 4, būseną
Jei aktyvuojamas skaitmeninis įėjimas 4, suveikia ir išėjimas.
- Rib.vert. 1 viršyta
Kai suveikia ši funkcija, aktyvuojama signalizavimo relė. Žr. skyrių [13.17 Ribinės vertės viršijimo funkcija](#).
- Rib.vert. 2 viršyta.
Kai suveikia ši funkcija, aktyvuojama signalizavimo relė. Žr. skyrių [13.17 Ribinės vertės viršijimo funkcija](#).
- "Išorinio ventiliatoriaus valdymas" (Išor. ventiliatoriaus valdymas)
Pasirinkus "Išorinio ventiliatoriaus valdymas", relė aktyvuojama, kai variklio elektronikos temperatūra pasiekia nustatytą vertę.

Gamyklinis nustatymas

Žr. skyrių [24. Gamykliniai nustatymai](#).

13.12 Analoginis išėjimas

Siurblio variantas	Analoginis išėjimas
CME	•
CRE, CRIE, CRNE, SPKE, MTRE	•

Ar analoginis išėjimas yra, priklauso nuo siurblyje esančio funkcinio modulio:

Funkcija (gnybtas)	FM 200* (standartinis)	FM 300* (pažangus)
Analoginis išėjimas	-	•

* Žr. skyrių [19. Funkcinio modulio identifikavimas](#).

Analoginis išėjimas leidžia tam tikrus darbinis duomenis perduoti į išorinę valdymo sistemą. Nustatant analoginį išėjimą reikia atlikti žemiau aprašytus nustatymus.

Išėjimo signalas

- 0-10 V
- 0-20 mA
- 4-20 mA.

Analoginio išėjimo funkcija

- Esamos apsukos

Signalų diapazonas [V, mA]	Esamos apsukos [%]		
	0	100	200
0-10 V	0 V	5 V	10 V
0-20 mA	0 mA	10 mA	20 mA
4-20 mA	4 mA	12 mA	20 mA

Signalas nurodo procentą nuo nominalių apsukų.

- Esama vertė

Signalų diapazonas [V, mA]	"Esama vertė"	
	Jutiklio _{min.}	Jutiklio _{maks.}
0-10 V	0 V	10 V
0-20 mA	0 mA	20 mA
4-20 mA	4 mA	20 mA

Signalas nurodo procentą nuo diapazono tarp minimalios ir maksimalios vertės.

- Efekt. kontr. vertė

Signalų diapazonas [V, mA]	Efekt. kontr. vertė [%]	
	0	100
0-10 V	0 V	10 V
0-20 mA	0 mA	20 mA
4-20 mA	4 mA	20 mA

Signalas nurodo procentą nuo išorinės kontrolinės vertės diapazono.

- Variklio aprova

Signalų diapazonas [V, mA]	Variklio aprova [%]	
	0	100
0-10 V	0 V	10 V
0-20 mA	0 mA	20 mA
4-20 mA	4 mA	20 mA

Signalas nurodo procentą nuo diapazono tarp 0 ir 200 % nuo maksimalios leistinos apkrovos su esamomis apsukomis.

- Variklio srovė

Signalio diapazonas [V, mA]	Variklio srovė [%]		
	0	100	200
0-10 V	0 V	5 V	10 V
0-20 mA	0 mA	10 mA	20 mA
4-20 mA	4 mA	12 mA	20 mA

Signalas nurodo procentą nuo diapazono tarp 0 % ir 200 % nuo nominalios srovės.

- Rib.vert. 1 viršyta ir Rib.vert. 2 viršyta

Signalio diapazonas [V, mA]	Ribinės vertės viršijimo funkcija	
	Išėjimas neaktyvus	Išėjimas aktyvus
0-10 V	0 V	10 V
0-20 mA	0 mA	20 mA
4-20 mA	4 mA	20 mA

Ši funkcija paprastai naudojama sekti antrinius sistemos parametrus. Jei ribinė vertė viršijama, aktyvuojamas išėjimas, įspėjimas arba aliarmas.

- Debitas

Signalio diapazonas [V, mA]	Debitas [%]		
	0	100	200
0-10 V	0 V	5 V	10 V
0-20 mA	0 mA	10 mA	20 mA
4-20 mA	4 mA	12 mA	20 mA

Signalas nurodo procentą nuo diapazono tarp 0 % ir 200 % nuo nominalaus debito.

Gamyklinis nustatymas

Žr. skyrių 24. *Gamykliniai nustatymai.*

13.13 "Valdiklis" (Valdiklio nustatymai)

Siurblio variantas	"Valdiklis" (Valdiklio nustatymai)
CME	•
CRE, CRIE, CRNE, SPKE, MTRÉ	•

Siurbliuose naudojamas standartinis gamykloje nustatytas stiprinimo koeficientas (K_p) ir integravimo laikas (T_i).

Jei gamykloje nustatytos vertės nėra optimalios, stiprinimo koeficientą ir integravimo laiką galima pakeisti:

- Stiprinimo koeficientas gali būti nustatytas intervale nuo 0,1 iki 20.
- Integravimo laikas gali būti nustatytas intervale nuo 0,1 iki 3600 sekundžių. Jei pasirinkama 3600 sekundžių, valdiklis veikia kaip P valdiklis.

Taip pat valdiklį galima perjungti į inversinį režimą.

Tai reiškia, kad padidėjus kontrolinei vertei, apsukos sumažinamos. Inversinio režimo atveju stiprinimo koeficientas turi būti nustatytas intervale nuo -0,1 iki -20.

PI valdiklio nustatymo rekomendacijos

Žemiau pateiktose lentelėse nurodyti rekomenduojami valdiklio nustatymai:

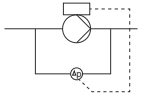
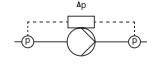
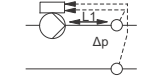
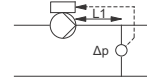
Pastovus diferencinis slėgis	K_p	T_i
	0,5	0,5
		
	0,5	L1 < 5 m: 0,5 L1 > 5 m: 3 L1 > 10 m: 5
		

L1: atstumas metrais tarp siurblio ir jutiklio.

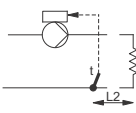
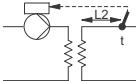
Pastovi temperatūra	K_p		T_i
	Šildymo sistema ¹⁾	Vėsinimo sistema ²⁾	
	0,5	-0,5	$10 + 5L2$
	0,5	-0,5	$30 + 5L2$

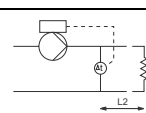
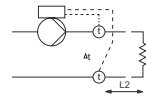

- 1) Šildymo sistemose siurblio našumo padidėjimas sukelia temperatūros padidėjimą toje vietoje, kur įrengtas jutiklis.
- 2) Vėsinimo sistemose siurblio našumo padidėjimas sukelia temperatūros sumažėjimą toje vietoje, kur įrengtas jutiklis.

L2: atstumas metrais tarp šilumokaičio ir jutiklio.

Pastovi diferencinė temperatūra	K_p	T_i
	-0,5	$10 + 5L2$
		

L2: atstumas [m] tarp šilumokaičio ir jutiklio.

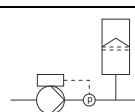
Pastovus debitas	K_p	T_i
	0,5	0,5

Pastovus slėgis	K_p	T_i
	0,5	0,5
	0,5	0,5

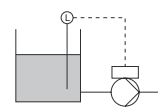
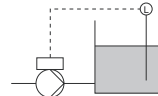
Pastovus lygis	K_p	T_i
	-10	0
	10	0

Bendros taisyklės

Jei valdiklis reaguoja per lėtai, padidinkite stiprinimo koeficientą.

Jei valdiklis sukelia apsakų svyravimus ar nestabilių variklio darbą, slopinkite sistemą sumažindami stiprinimo koeficientą arba padidindami integravimo laiką.

Gamyklinis nustatymas

Žr. skyrių 24. *Gamykliniai nustatymai.*

13.14 Darbinis diapazonas

Siurblio variantas	Darbinis diapazonas
CME	•
CRE, CRIE, CRNE, SPKE, MTR	•

Darbo diapazonas nustatomas taip:

- Nustatykite minimalias apsakas intervale nuo fiksuotų minimalių apsakų iki vartotojo nustatytų maksimalių apsakų.
- Nustatykite maksimalias apsakas intervale nuo vartotojo nustatytų minimalių apsakų iki fiksuotų maksimalių apsakų.

Diapazonas tarp vartotojo nustatytų minimalių ir maksimalių apsakų ir yra darbo diapazonas. Žr. 44 pav.

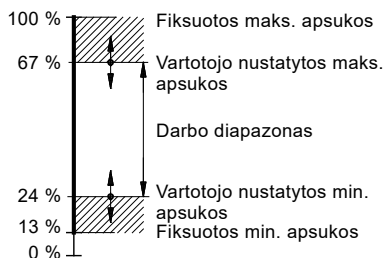

44. pav. Minimalių ir maksimalių apsakų pavyzdys

Gamyklinis nustatymas

Žr. skyrių 24. *Gamykliniai nustatymai.*

13.15 Išor. kontrolinės vertės funkcija

Siurblio variantas	Išor. kontrolinės vertės funkcija
CME	•
CRE, CRIE, CRNE, SPKE, MTRÉ	•

Galima koreguoti kontrolinę vertę išoriniu signalu arba per vieną iš analoginių jėjimų, arba, jei siurblyje yra pažangus funkcinis modulis (FM 300), per vieną iš Pt100/1000 jėjimų.



Kad galėtų būti naudojama ši funkcija, vienam iš analoginių jėjimų arba Pt100/1000 jėjimų turi būti nustatyta *Išor. kontrolinės vertės funkcija*.

Žr. skyrių **13.7 Analoginiai jėjimai** ir **13.8 Pt100/1000 jėjimai**.

Pastovaus slėgio su tiesine korekcija pavyzdys

Esama kontrolinė vertė: esamas jėjimo signalas x (kontrolinė vertė - jutiklio min. vertė) + jutiklio min. vertė.

Esant min. jutiklio vertei 0 bar, kontrolinei vertei 2 bar ir išorinei kontrolinei vertei 60 %, faktinė kontrolinė vertė yra $0,60 \times (2 - 0) + 0 = 1,2$ bar. Žr. 45 pav.

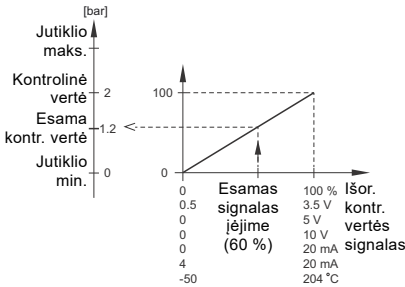

45. pav. Kontrolinės vertės korekcijos su jutiklio signalu pavyzdys

TM06 4165 1615

Pastovios kreivės su tiesine korekcija pavyzdys

Esama kontrolinė vertė: esamas jėjimo signalas x (kontrolinė vertė - vartotojo nustatytos min. apskukos) + vartotojo nustatytos min. apskukos.

Esant vartotojo nustatytoms minimalioms apskukoms 25 %, kontrolinei vertei 85 % ir išorinei kontrolinei vertei 60 %, faktinė kontrolinė vertė yra $0,60 \times (85 - 25) + 25 = 61$ %. Žr. 46 pav.

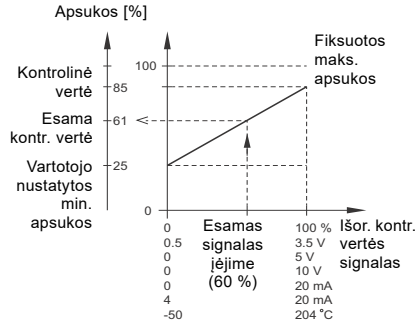

46. pav. Kontrolinės vertės korekcijos su pastovia kreive pavyzdys

13.15.1 Kontrolinės vertės korekcijos funkcijos

Galima pasirinkti šias funkcijas:

- Neaktyvus. Kai pasirenkama Neaktyvus, kontrolinė vertė nekoreguojama jokios išorinės funkcijos.
- Tiesinė funkcija. Kontrolinė vertė koreguojama tiesiškai nuo 0 iki 100 %. Žr. 47 pav.

Kontrolinės vertės korekcija [%]

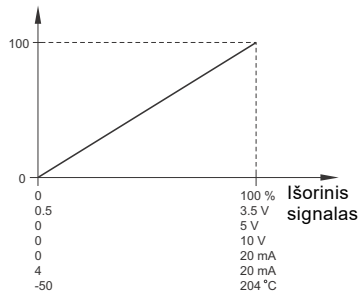

47. pav. Tiesinė funkcija

TM06 4525 2515

TM06 4166 1615

- Tiesinė su stop
Jėjimo signalo intervale nuo 20 iki 100 % kontrolinė vertė koreguojama tiesiškai. Jei jėjimo signalas yra mažesnis kaip 10 %, siurblys persijungia į darbo režimą Stop. Jei jėjimo signalas padidėja virš 15 %, vėl grąžinamas darbo režimas Normalus. Žr. 48 pav.

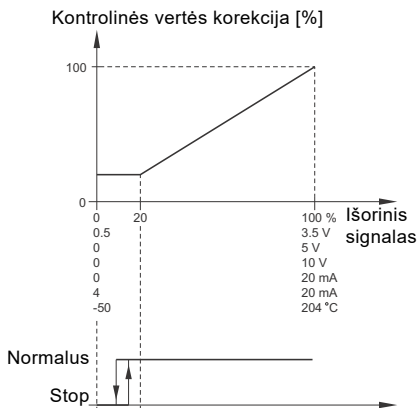

TM06 4167 1615

48. pav. Tiesinė su stop

- Korekcijos lentelė.
Kontrolinė vertė koreguojama pagal kreivę, kurią sudaro nuo dviejų iki aštuonių taškų. Tarp taškų yra tiesios linijos, o prieš pirmąjį tašką ir už paskutinio taško yra horizontali linija.

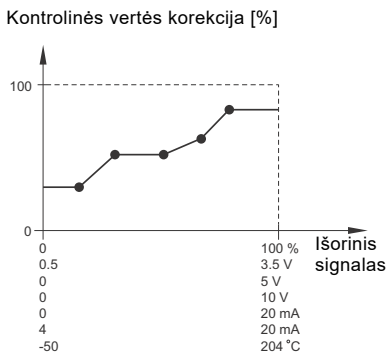

TM06 4170 1615

49. pav. Korekcijos lentelė (pavyzdys su penkiais taškais)

Gamyklinis nustatymas

Žr. skyrių 24. *Gamykliniai nustatymai*.

13.16 Iš anksto nustat. kontrolin. vertės

Siurblio variantas	Iš anksto nustat. kontrolin. vertės
CME	-
CRE, CRIE, CRNE, SPKE, MTRÉ	•

Derinant signalus skaitmeniniuose jėjimuose 2, 3 ir 4, gali būti aktyvuotos septynios iš anksto nustatytos kontrolinės vertės. Žr. lentelę.

Jei norima naudoti visas septynias iš anksto nustatytas kontrolines vertes, skaitmeniniams jėjimams 2, 3 ir 4 reikia pasirinkti funkciją Iš anksto nustat. kontrolin. vertės. Funkciją Iš anksto nustat. kontrolin. vertės galima pasirinkti ir vienam arba dviem skaitmeniniams jėjimams, bet tokiu atveju galimų iš anksto nustatytų kontrolinių verčių skaičius bus mažesnis.

Skaitmeniniai jėjimai			Kontrolinė vertė
2	3	4	
0	0	0	Normali kontrolinė vertė arba sustabdymas
1	0	0	Iš anksto nust. kontrolinė vertė 1
0	1	0	Iš anksto nust. kontrolinė vertė 2
1	1	0	Iš anksto nust. kontrolinė vertė 3
0	0	1	Iš anksto nust. kontrolinė vertė 4
1	0	1	Iš anksto nust. kontrolinė vertė 5
0	1	1	Iš anksto nust. kontrolinė vertė 6
1	1	1	Iš anksto nust. kontrolinė vertė 7

0: atidarytas kontaktas

1: uždarytas kontaktas

Pavyzdys

50 pav. parodyta, kaip skaitmeninius jėjumus galima panaudoti pasirinkti septynioms iš anksto nustatytoms kontrolinėms vertėms. Kai skaitmeninis jėjimas 2 yra atidarytas, o skaitmeniniai jėjimai 3 ir 4 uždaryti, iš aukščiau pateiktos lentelės matyti, kad tokiu atveju yra aktyvuota iš anksto nust. kontrolinė vertė 6.

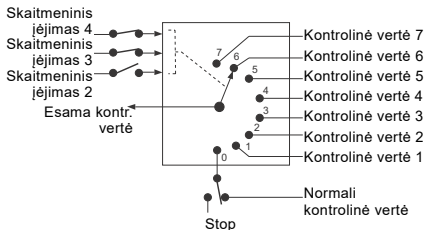

50. pav. Principinis brėžinys, parodantis, kaip veikia iš anksto nustatytos kontrolinės vertės

Jei visi skaitmeniniai jėjimai yra atidaryti, siurblys arba sustabdomas, arba dirba su normalia kontroline verte. Reikalingą variantą galima pasirinkti per "Grundfos GO Remote" arba pažangų valdymo skydelį.

Gamyklinis nustatymas

Žr. skyrių 24. *Gamykliniai nustatymai*.

13.17 Ribinės vertės viršijimo funkcija

Siurblio variantas	Ribinės vertės viršijimo funkcija
CME	•
CRE, CRIE, CRNE, SPKE, MTRÉ	•

Ši funkcija gali sekti matuojamą parametą arba vieną iš vidinių verčių, pvz., apskukas, variklio apkrovą ar variklio srovę. Jei pasiekiami nustatyta ribinė vertė, gali būti atliktas pasirinktas veiksmas. Galima nustatyti dvi ribinės vertės viršijimo funkcijas, t. y. vienu metu galima sekti du parametrus arba dvi to paties parametro ribines vertes.

Kad būtų galima naudoti šią funkciją, reikia nustatyti:

"Matuojamas"

Čia pasirenkamas matuojamas parametras, kuris bus sekamas.

"Ribinė vertė"

Čia pasirenkama ribinė vertė, kurią pasiekus funkcija aktyvuojama.

"Histerezės juosta"

Čia nustatoma histerezės juosta.

"Ribinė vertė viršyta, kai"

Čia pasirenkama, ar funkcija aktyvuojama, kai pasirinktas parametras viršija nustatytą ribinę vertę, ar kai jis nukrinta žemiau jos.

- Virš ribinės vertės.
Funkcija aktyvuojama, kai matuojamas parametras viršija nustatytą ribinę vertę.
- Žemiau ribinės vertės.
Funkcija aktyvuojama, kai matuojamas parametras nukrenta žemiau nustatytos ribinės vertės.

"Veiksmas"

Veiksmas, kuris turi būti atliktas, jei parametras viršija ribinę vertę. Galima pasirinkti tokius veiksmus:

- Jokio veiksmo.
Siurblio būseną nepasikeičia. Naudokite šį nustatymą, jei norite, kad kai bus viršyta ribinė vertė, tik suveiktų relė. Žr. skyrių 13.11 *"Signalizavimo relės" 1 ir 2 (Relių išėjimai)*.
- Išpėjimas/aliarmas.
Duodamas išpėjimas.
- Stop.
Siurblys sustabdomas.
- Min..
Siurblio apskukas sumažinamos iki min. apskukų.
- Maks..
Siurblio apskukas padidinamos iki maks. apskukų.
- "Vartotojo nustatytos apskukas"
Siurbliai dirba vartotojo nustatytomis apskukomis.
- Aliarmas + Stop
Duodamas aliarmas ir siurblys sustoja.
- Aliarmas + Min.
Duodamas aliarmas ir siurblys sumažina apskukas iki minimalių apskukų.
- Aliarmas + Maks.
Duodamas aliarmas ir siurblys padidina apskukas iki maksimalių apskukų.
- Aliarmas + Vartotojo nustatytos apskukas
Duodamas aliarmas ir siurblys pradeda dirbti vartotojo nustatytomis apskukomis.

Aptikimo uždelsimas

Galima nustatyti aptikimo uždelsimą, kuris užtikrina, kad funkcija būtų aktyvuota tik tada, kai sekamas parametras virš arba žemiau nustatytos ribinės vertės išbūna nustatytą laiką.

Nutraukimo uždelsimas

Nutraukimo uždelsimas - tai laikas, kurį matuojamas parametras turi būti grįžęs į normalų diapazoną, įskaitant nustatytą histerezės juostą, prieš funkciją išjungiant.

Pavyzdys:

Funkcija seka CRE siurblio slėgį išvade. Jei ilgiau kaip 5 sekundes slėgis yra mažesnis kaip 5 bar, turi būti duotas įspėjimas. Jei ilgiau kaip 8 sekundes slėgis yra didesnis kaip 7 bar, ribinės vertės viršijimo įspėjimas turi būti panaikintas.

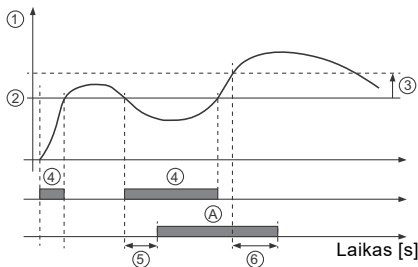

TM06 4603 2515

51. pav. Laikas, kai viršijama ribinė vertė (pavyzdys)

Poz.	Nustatomas parametras	Nustatymas
1	"Matuojamas"	Slėgis išvade
2	"Ribinė vertė"	5 bar
3	"Histerezės juosta"	2 bar
4	"Ribinė vertė viršyta, kai"	Žemiau rib. vertės
5	"Aptikimo uždelšimas"	5 sekundės
6	"Nutraukimo uždelšimas"	8 sekundės
A	"Viršytos ribinės vertės funkcija aktyvi"	-
-	"Veiksmas"	Įspėjimas

Gamyklinis nustatymas

Žr. skyrių 24. *Gamykliniai nustatymai.*

13.18 "LiqTec" ("LiqTec" funkcija)

Siurblio variantas	"LiqTec" ("LiqTec" funkcija)
CME	-
CRE, CRIE, CRNE, SPKE, MTRÉ	•

Šiame ekrane galima aktyvuoti "LiqTec" jutiklių veikimą. "LiqTec" jutiklis saugo siurblių nuo sausosios eigos.

Kad šią funkciją būtų galima naudoti, turi būti sumontuotas ir prijungtas prie siurblio "LiqTec" jutiklis.

Aktyvavus "LiqTec" funkciją, ji sustabdo siurblių sausosios eigos atvejų. Jei siurblys buvo sustabdytas dėl sausosios eigos, jį iš naujo paleisti reikia rankiniu būdu.

"Sausosios eigos aptikimo uždelšimas"

Galima nustatyti aptikimo uždelšimą, kad siurblys galėtų bandyti pasileisti prieš "LiqTec" funkcijai jį sustabdant dėl sausosios eigos.

Diapazonas: 0-254 sekundės.

Gamyklinis nustatymas

Žr. skyrių 24. *Gamykliniai nustatymai.*

13.19 "Stop funkcija" (Mažo debito stop funkcija)

Siurblio variantas	"Stop funkcija" (Mažo debito stop funkcija)
CME	•
CRE, CRIE, CRNE, SPKE, MTRÉ	•

"Mažo debito stop funkcija" gali būti nustatytos šios vertės:

- Neaktyvus
- Optimalios energijos režimas
- Didelio komforto režimas
- "Vartotojo nustat. režimas" (Pritaikytas darbo režimas).

Kai veikia mažo debito stop funkcija, sekamas debitas. Jei debitas tampa mažesnis už nustatytą minimalų debitą ($Q_{min.}$), siurblys persijungia iš nuolatinio darbo pastovaus slėgio palaikymo režimu į paleidimo-sustabdymo režimą ir, jei debitas tampa nuliniu, sustoja.

"Mažo debito stop funkcijos" naudojimo privalumai yra šie:

- išvengiama bereikalingo siurbimo skysčio šildymo
- sumažėja veleno sandariklių dilimas
- sumažėja eksploatacinis triukšmas

"Mažo debito stop funkcijos" naudojimo trūkumai gali būti tokie:

- Slėgis nėra visiškai pastovus, o svyruoja tarp paleidimo ir sustabdymo slėgių.
- Dažni siurblio paleidimai ir sustabdymai kai kuriose sistemose gali kelti akustinį triukšmą.

Šių trūkumų poveikis labai priklauso nuo pasirinktų šios funkcijos nustatymų.

Nustatymas Didelio komforto režimas minimizuoja slėgio svyravimus ir akustinį triukšmą.

Nustatymas Optimalios energijos režimas labiausiai tinka, jei norima kaip galima labiau sumažinti energijos vartojimą.

Galimi stop funkcijos nustatymai:

- Optimalios energijos režimas
Siurblys automatiškai pasikoreguoja stop funkcijos parametrus taip, kad siurbliui dirbant paleidimo-sustabdymo režimu, būtų vartojama kuo mažiau energijos.
Šiuo atveju stop funkcijai naudojama gamykloje nustatyta minimalaus debito ($Q_{\min 1}$) vertė ir kiti vidiniai parametrai. Žr. 52 pav.
- Didelio komforto režimas:
Siurblys automatiškai pasikoreguoja stop funkcijos parametrus taip, kad siurbliui dirbant paleidimo-sustabdymo režimu, būtų kuo mažiau nepatogumų.
Šiuo atveju stop funkcijai naudojama gamykloje nustatyta minimalaus debito ($Q_{\min 2}$) vertė ir kiti vidiniai parametrai. Žr. 52 pav.
- "Vartotojo nustat. režimas" (Pritaikytas darbo režimas)
Siurblys stop funkcijai naudoja nustatytus ΔH ir minimalaus debito ($Q_{\min 3}$) parametrus. Žr. 52 pav.

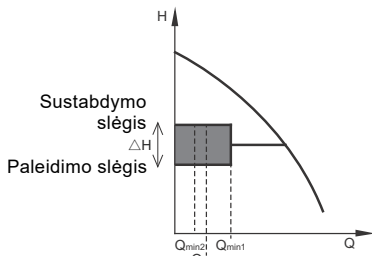

52. pav. Skirtumas tarp paleidimo ir sustabdymo slėgių (ΔH) ir minimalus debitas

Paleidimo-sustabdymo režime slėgis svyruoja tarp paleidimo ir sustabdymo slėgių. Žr. 52 pav.

Vartotojo nustatytaime režime (Pritaikytas darbo režimas) gamyklinis ΔH nustatymas yra 10 % nuo esamos kontrolinės vertės. ΔH gali būti nustatytas diapazone nuo 5 % iki 30 % faktinės kontrolinės vertės.

Siurblys persijungia į paleidimo-sustabdymo režimą, kai debitas pasidaroma mažesnis už minimalų debitą.

Minimalus debitas nustatomas procentais nuo nominalaus siurblio debito (žr. siurblio vardinę plokštelę).

Vartotojo nustatytaime režime (Pritaikytas darbo režimas) gamyklinis minimalaus debito nustatymas yra 10 % nuo nominalaus debito.

Gamyklinis nustatymas

Žr. skyrių 24. *Gamykliniai nustatymai.*

"Mažo debito aptikimas"

Mažas debitas gali būti aptiktas dviem skirtingais būdais:

1. Integruota mažo debito aptikimo funkcija, kuri veikia, jei nei vienam iš skaitmeninių įėjimų nėra nustatyta debito jungiklio funkcija.
2. Debito jungiklis, prijungtas prie vieno iš skaitmeninių įėjimų.
 1. Mažo debito aptikimo funkcija:
Siurblys reguliariai patikrina debitą trumpam sumažindamas apsukas. Jei slėgis nepasikeičia arba mažai pasikeičia, tai reiškia, kad debitas mažas. Tada padidinamos apsukos, kol pasiekiamas sustabdymo slėgis (faktinė kontrolinė vertė + $0,5 \times \Delta H$) ir siurblys sustabdomas. Kai slėgis nukrenta iki paleidimo slėgio (faktinė kontrolinė vertė - $0,5 \times \Delta H$), siurblys vėl paleidžiamas.
 - Jei debitas yra didesnis už nustatytą minimalų debitą, siurblys toliau dirba pastovaus slėgio palaikymo režimu.
 - Jei debitas vis dar yra mažesnis už nustatytą minimalų debitą (Q_{\min}), siurblys ir toliau dirba paleidimo-sustabdymo režimu, kol debitas neatampa didesnis už nustatytą minimalų debitą (Q_{\min}). Kai debitas tampa didesnis už nustatytą minimalų debitą (Q_{\min}), siurblys pradeda dirbti nuolatinio darbo režimu.
 2. Debito jungiklis:
Jei dėl mažo debito skaitmeninis ėjimas yra aktyvuotas ilgiau kaip 5 sekundes, padidinamos apsukos, kol pasiekiamas sustabdymo slėgis (faktinė kontrolinė vertė + $0,5 \times \Delta H$) ir siurblys sustabdomas. Kai slėgis nukrenta iki paleidimo slėgio, siurblys vėl paleidžiamas. Jei vis dar nėra debito, siurblys greitai pasiekia sustabdymo slėgį ir vėl sustabdomas. Jei yra debitas, siurblys toliau dirba pagal nustatytą kontrolinę vertę.

Mažo debito stop funkcijos naudojimo sąlygos

Stop funkciją galima naudoti tik tuo atveju, jei sistemoje yra slėgio jutiklis, atbulinis vožtuvas ir diafragminis bakas.



Atbulinis vožtuvas visada turi būti įrengtas prieš slėgio jutiklį. Žr. 53 ir 54 pav.

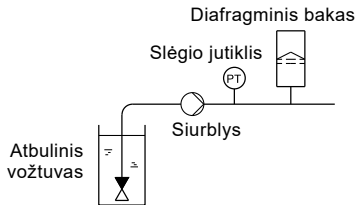

53. pav. Atbulinio vožtuvo ir slėgio jutiklio padėtis sistemoje, kurioje skystis siurbiamas iš tam tikro gylio

TM03 8582 1907

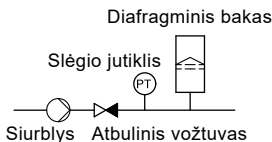

54. pav. Atbulinio vožtuvo ir slėgio jutiklio padėtis sistemoje su teigiamu slėgiu įvade

TM03 8583 1907

"Min. debito nustatymas"

Šiame ekrane nustatomas minimalus debitas ($Q_{min.}$). Nuo šio nustatymo priklauso, kokiam debitui esant sistema persijungia iš pastovaus slėgio palaikymo režimo į paleidimo-sustabdymo režimą. Nustatymo diapazonas yra nuo 5 iki 30 % nuo nominalaus debito.

Gamyklinis nustatymas

Žr. skyrių 24. [Gamykliniai nustatymai](#).

"Diafragminio bako tūris"

Stop funkcijai reikalinga, kad būtų naudojamas ne per mažos talpos diafragminis bakas. Šiame ekrane nustatomas įrengto bako tūris.

Norint sumažinti paleidimų-sustabdymų skaičių per valandą arba ΔH , galima įrengti didesnį baką.

Bakas turi būti įrengtas iš karto už siurblio. Pradinis bako slėgis turi būti 0,7 x kontrolinė vertė.

Rekomenduojamas diafragminio bako tūris:

Nominalus siurblio debitas [m ³ /h]	Tipinis diafragminio bako tūris [litrai]
0-6	8
7-24	18
25-40	50
41-70	120
71-100	180

Gamyklinis nustatymas

Žr. skyrių 24. [Gamykliniai nustatymai](#).

13.20 Vamzdžio užpildymo funkcija

Siurblio variantas	Vamzdžio užpildymo funkcija
CME	•
CRE, CRIE, CRNE, SPKE, MTR	•

Ši funkcija paprastai naudojama slėgio kėlimo sistemose ir užtikrina sklandų sistemų, pavyzdžiui, su tuščiais vamzdžiais, paleidimą.

Paleidimas vykdomas dviem fazėmis. Žr. 55 pav.

- Užpildymo fazė.
Vamzdžiai lėtai užpildomi vandeniu. Kai sistemos slėgio jutiklis aptinka, kad vamzdžiai jau užpildyti, pradedama antra fazė.
- Slėgio kėlimo fazė.
Slėgis sistemoje didinamas, kol pasiekama kontrolinė vertė. Slėgio kėlimas vykdomas slėgio kėlimo laiką. Jei per nustatytą laiką kontrolinė vertė nepasiekama, gali būti duotas įspėjimas arba aliarmas ir siurbliai gali būti sustabdyti.



55. pav. Užpildymo ir slėgio kėlimo fazės

Nustatymo galimybės

- "Užpildymo apskos".
Fiksuotos siurblio apskos užpildymo fazės metu.
- "Užpildymo slėgis".
Slėgis, kurį siurblys turi pasiekti per maksimalų užpildymo laiką.
- "Maks. užpildymo laikas".
Laikas, per kurį siurblys turi pasiekti užpildymo slėgį.
- Maks. laiko reakcija.
Siurblio reakcija, jei viršijamas maksimalus užpildymo laikas:
 - įspėjimas
 - aliarmas (siurblys sustabdomas)
- Slėgio didinimo laikas.
Ramos laikas nuo užpildymo slėgio pasiekimo iki laiko, kai turi būti pasiekta kontrolinė vertė.



Aktyvavus šią funkciją, ji pradeda veikti, kai siurblys yra darbo režime "Stop" ir darbo režimas persijungia į "Normalų".

Gamyklinis nustatymas

Žr. skyrių 24. *Gamykliniai nustatymai*.

13.21 Sustabdymas esant min. apskoms

Ši funkcija sustabdo siurblij, kai vartojimas yra mažas arba jo iš viso nėra. Šis sustabdymo funkcijos variantas gali būti naudojamas, pavyzdžiui, pastovaus lygio sistemose, kai slėgio padidinimas prieš sustabdymą nėra optimalus pasirinkimas.

Ši funkcija seka siurblio apskas. Kai dėl grįžtamojo ryšio vertės PI valdiklis sumažina apskas iki minimumo, po nustatyto laiko siurblys sustabdomas. Siurblys lieka sustabdytas tol, kol grįžtamojo ryšio vertė nesumažėja ir PI valdiklis vėl paleidžia siurblij.

"Ijungti sustabdymą esant min. apskoms"

Pasirinkimas įjungia sustabdymo esant min. apskoms funkciją.

"Uždelsimas"

Laikas, kurį siurblys turi dirbti minimaliomis apskomis prieš jį sustabdant.

"Paleidimo iš naujo apskos"

Siurblio apskos procentais, su kuriomis siurblys iš naujo paleidžiamas (histerezė). Paleidimo iš naujo apskos turi būti didesnės už minimalias siurblio apskas.

13.22 "Impulsinis debitomatis" (Impuls. debitomatis nustatymas)

Siurblio variantas	"Impulsinis debitomatis" (Impuls. debitomatis nustatymas)
CME	•
CRE, CRIE, CRNE, SPKE, MTRÉ	•

Prie vieno iš skaitmeninių jėgimų gali būti prijungtas išorinis impulsinis debitomatis, kad būtų galima registruoti esamą ir sukauptą debitą. Pagal šiuos duomenis gali būti apskaičiuota specifinė energija. Kad būtų galima naudoti impulsinį debitomatį, vienam iš skaitmeninių jėgimų turi būti nustatyta funkcija Sukauptas debitas ir nustatytas vieno impulso tūris. Žr. skyrių 13.9 *Skaitmeniniai jėgimai*.

Gamyklinis nustatymas

Žr. skyrių 24. *Gamykliniai nustatymai*.

TM03 9037 3207

13.23 Rampos

Siurblio variantas	Ramos
CME	•
CRE, CRIE, CRNE, SPKE, MTRE	•

Ramos nustato, kaip greitai siurblys įsibėgėja ir sulėtėja paleidimo ir sustabdymo metu ar pasikeitus kontrolinei vertei.

Galima nustatyti:

- įsibėgėjimo laiką nuo 0,1 iki 300 sekundžių
- sulėtėjimo laiką nuo 0,1 iki 300 sekundžių

Šie laikai, tai laikai, per kurį siurblys įsibėgėja nuo nulinių iki maks. (fiksiuotų) apskukų ir atitinkamai sulėtėja nuo maks. (fiksiuotų) apskukų iki nulinių apskukų.

Esant trumpiems sulėtėjimo laikams, siurblio sulėtėjimas gali priklausyti nuo apkrovos ir inercijos, nes siurblys aktyviai stabdyti galimybių nėra.

Jei išjungiamas elektros maitinimas, siurblio lėtėjimas priklauso tik nuo apkrovos ir inercijos.

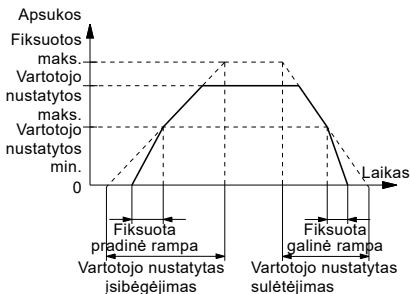

56. pav. Įsibėgėjimas ir lėtėjimas

Gamyklinis nustatymas

Žr. skyrių 24. *Gamykliniai nustatymai*.

13.24 Papildomas šildymas

Siurblio variantas	Papildomas šildymas
CME	•
CRE, CRIE, CRNE, SPKE, MTRE	•

Šią funkciją galima naudoti siekiant išvengti kondensacijos drėgnoje aplinkoje. Jei funkcijai pasirinkama Aktyvuota ir siurblys yra darbo režime Stop, į variklio apviją paduodama žema kintama įtampa. Šios įtampos nepakanka, kad variklis suktyši, bet ji užtikrina pakankamą šilumos išsiskyrimą, kad būtų išvengta kondensacijos variklyje, įskaitant ir elektronines pavaros dalis.



Nepamirškite išsukti skysčio išleidimo kamščius ir uždėti virš variklio gaubtą.

Gamyklinis nustatymas

Žr. skyrių 24. *Gamykliniai nustatymai*.

13.25 Aliarmų apdorojimas

Aliarmų apdorojimas nustato, kaip siurblys turi reaguoti jutiklio gedimo atveju.

Įėjimas	Aliarmų apdorojimas
"Analoginis įėjimas 1"	Ispėjimas: darbas nepasikeičia Stop: duodamas aliarmas ir siurblys sustoja
"Analoginis įėjimas 2"	Min.: duodamas aliarmas ir siurblys sumažina apskukas iki minimalių apskukų
"Analoginis įėjimas 3"	Maks.: duodamas aliarmas ir siurblys padidina apskukas iki maksimalių apskukų
"Integruotas "Grundfos" jutiklis"	Vartotojo nustatytos apskukos: duodamas aliarmas ir siurblys pradeda dirbti vartotojo nustatytomis apskukomis
"LiqTec" įėjimas"	

13.26 Variklio guolių sekimas

Variklio guolių sekimo funkcijai gali būti nustatytos šios vertės:

- Aktyvuota
- Neaktyvus.

Kai funkcijai nustatoma Aktyvuota, valdiklyje esantis skaitiklis pradeda skaičiuoti guolių apsisukimus.



Skaitiklis skaičiuoja ir jei funkcijai nustatyta Neaktyvus, bet kai sueis laikas keisti guolius, įspėjimas nebus duodamas.

Kai funkcijai vėl nustatoma Aktyvuota, sukaupti apsisukimai panaudojami apskaičiuojant keitimo laiką.

13.27 "Remontas"

"Laikas iki kito serviso" (Variklio guolių servisas)

Šiame ekrane rodoma, kada reikės pakeisti variklio guolius. Valdiklis seka variklio darbo pobūdį ir apskaičiuoja intervalą tarp guolių keitimų.

Gali būti rodomos tokios vertės:

- "per 2 metus"
- "per 1 metus"
- "per 6 mėn."
- "per 3 mėn."
- "per 1 mėn."
- "per 1 sav."
- "Dabar"

"Guolių keitimai"

Nurodo per visą variklio tarnavimo laiką atliktą guolių keitimų skaičių.

"Guoliai pakeisti" (Variklio guolių priežiūra)

Jei variklio guolių sekimo funkcija yra aktyvi, kai ateina laikas keisti variklio guolius, valdiklis duoda įspėjimą.

Pakeitę variklio guolius, paspauskite [Pakeisti guoliai].

13.28 "Numeris" (Siurblio numeris)

Siurblio variantas	"Numeris" (Siurblio numeris)
CME	•
CRE, CRIE, CRNE, SPKE, MTRE	•

Siurbliui galima priskirti unikalų numerį. Šis numeris leidžia identifikuoti siurblius GENibus tinkle.

Gamyklinis nustatymas

Žr. skyrių [24. Gamykliniai nustatymai](#).

13.29 "Radijo ryšys"

(Aktyvuoti/deaktyvuoti radijo ryšį)

Siurblio variantas	"Radijo ryšys" (Aktyvuoti/deaktyvuoti radijo ryšį)
CME	•
CRE, CRIE, CRNE, SPKE, MTRE	•

Galima nustatyti, kad radijo ryšys būtų aktyvuotas arba deaktyvuotas. Šią funkciją galima naudoti tokiose vietose, kur radijo ryšys yra draudžiamas.



IR ryšys išlieka aktyvus.

Gamyklinis nustatymas

Žr. skyrių [24. Gamykliniai nustatymai](#).

13.30 Kalba

Siurblio variantas	Kalba
CME	•
CRE, CRIE, CRNE, SPKE, MTRE	•

Šis meniu yra tik pažangiame valdymo skydelyje.

Šiame meniu galima pasirinkti pageidaujamą kalbą. Galima rinktis įvairias vartotojo sąsajos kalbas.

Gamyklinis nustatymas

Žr. skyrių [24. Gamykliniai nustatymai](#).

13.31 "Data ir laikas" (Nustatyti datą ir laiką)

Siurblio variantas	"Data ir laikas" (Nustatyti datą ir laiką)
CME	•
CRE, CRIE, CRNE, SPKE, MTRE	•

Ar yra šis meniu, priklauso nuo siurblyje esančio funkcinio modulio:

Funkcija (gnybtas)	FM 200* (standartinis)	FM 300* (pažangus)
"Data ir laikas"	-	•

* Žr. skyrių 19. *Funkcinio modulio identifikavimas*.

Galima nustatyti datą ir laiką bei kokiu formatu jie bus rodomi:

- Pasirinkti datos formatą:
MMMM-mm-DD
DD-mm-MMMM
mm-DD-MMMM.
- Pasirinkti laiko formatą:
VV:MM 24 valandų laikrodis
VV:MM am/pm 12 val. laikr..
- Nustatyti datą
- Nustatyti laiką.

Gamyklinis nustatymas

Žr. skyrių 24. *Gamykliniai nustatymai*.

13.32 "Vienetų konfigūracija" (Vienetai)

Siurblio variantas	"Vienetų konfigūracija" (Vienetai)
CME	•
CRE, CRIE, CRNE, SPKE, MTRE	•

Šiame meniu galima pasirinkti SI arba JAV vienetus. Juos galima nustatyti bendrai visiems parametrms, o paskui atskirų parametrų vienetai gali būti pasirinkti individualiai.

Gamyklinis nustatymas

Žr. skyrių 24. *Gamykliniai nustatymai*.

13.33 "Produkto mygtukai" (Aktyvuoti/deaktyvuoti nustatymus)

Siurblio variantas	"Produkto mygtukai" (Aktyvuoti/deaktyvuoti nustatymus)
CME	•
CRE, CRIE, CRNE, SPKE, MTRE	•

Šiame ekrane galima užblokuoti galimybę keisti nustatymus.

Grundfos GO Remote

Jei pasirinksite, kad mygtukai neveikia, standartinio valdymo skydelio mygtukai bus užblokuoti. Jei pasirinksite, kad mygtukai neveikia siurbliuose su pažangiu valdymo skydeliu, žr. žemiau.

Pažangus valdymo skydelis

Jei užblokuote, vis tiek galėsite naudoti mygtukus navigacijai per meniu, tačiau negalėsite daryti jokių pakeitimų per meniu Nustatymai.

Kai galimybė keisti nustatymus yra užblokuota, ekrane rodomas simbolis .

Pažangus valdymo skydelis:

Norint atblokuoti siurblio nustatymų keitimą, reikia ne trumpiau kaip 5 sekundes kartu spausiti .



Standartinis valdymo skydelis:

Mygtukas  visada išlieka aktyvus, o visus kitus mygtukus galima atblokuoti tik naudojantis "Grundfos GO Remote".

Gamyklinis nustatymas

Žr. skyrių 24. *Gamykliniai nustatymai*.

13.34 Trinti istoriją

Siurblio variantas	Trinti istoriją
CME	•
CRE, CRIE, CRNE, SPKE, MTRE	•

Šis meniu yra tik pažangiaame valdymo skydelyje.

Šiame meniu galima ištrinti šiuos istorijos duomenis:

- Trinti darbinį registrą.
- Trinti energijos suvartojimą.

13.35 Nustatyti ekraną "Home"

Siurblio variantas	Nustatyti ekraną "Home"
CME	•
CRE, CRIE, CRNE, SPKE, MTRE	•

Šis meniu yra tik pažangiam valdymo skydelyje. Per šį meniu galima nustatyti, kad ekrane Home būtų rodoma iki keturių vartotojo pasirinktų parametrų.

Gamyklinis nustatymas

Žr. skyrių 24. [Gamykliniai nustatymai](#).

13.36 Ekranų nustatymai

Siurblio variantas	Ekranų nustatymai
CME	•
CRE, CRIE, CRNE, SPKE, MTRE	•

Šis meniu yra tik pažangiam valdymo skydelyje.

Šiame ekrane galima pakoreguoti displejaus šviesumą ir nustatyti, ar displejus turi išsijungti, jei tam tikrą laiką nepaspaudžiamas joks mygtukas.

Gamyklinis nustatymas

Žr. skyrių 24. [Gamykliniai nustatymai](#).

13.37 "Išsaugoti nustatymus" (Išsaugoti esamus nustatymus)

Siurblio variantas	"Išsaugoti nustatymus" (Išsaugoti esamus nustatymus)
CME	•
CRE, CRIE, CRNE, SPKE, MTRE	•

Grundfos GO Remote

Per šį meniu galima išsaugoti esamus nustatymus vėlesniam naudojimui tame pačiame siurblyje arba kituose to paties tipo siurbliuose.

Pažangus valdymo skydelis

Per šį meniu galima išsaugoti esamus nustatymus vėlesniam jų naudojimui tame pačiame siurblyje.

13.38 "Įkelti nustatymus" (Atkurti išsaugotus nustatymus)

Siurblio variantas	"Įkelti nustatymus" (Atkurti išsaugotus nustatymus)
CME	•
CRE, CRIE, CRNE, SPKE, MTRE	•

Grundfos GO Remote

Per šį meniu galima įkelti kuriuos nors anksčiau išsaugotus nustatymus ir jie toliau bus naudojami siurblyje.

Pažangus valdymo skydelis

Šiame meniu galima įkelti paskutinį kartą išsaugotus nustatymus ir jie toliau bus naudojami siurblyje.

13.38.1 "Anuliuoti"

Siurblio variantas	"Anuliuoti"
CME	•
CRE, CRIE, CRNE, SPKE, MTRE	•

Šis meniu yra tik "Grundfos GO Remote".

Per šį meniu galima anuliuoti visus nustatymų pakeitimus, kurie buvo padaryti su "Grundfos GO Remote" per einamąjį ryšio seansą. Įkėlus ankstesnius nustatymus, šio veiksmo anuliuoti jau neįmanoma.

13.39 "Siurblio vardas"

Siurblio variantas	"Siurblio vardas"
CME	•
CRE, CRIE, CRNE, SPKE, MTRE	•

Šis meniu yra tik "Grundfos GO Remote".

Per šį meniu galima suteikti siurbliui pavadinimą. Taip bus lengviau identifikuoti siurblius prisijungiant su "Grundfos GO Remote".

13.40 "Ryšio kodas"

Siurblio variantas	"Ryšio kodas"
CME	•
CRE, CRIE, CRNE, SPKE, MTRE	•

Šis meniu yra tik "Grundfos GO Remote".

Ryšio kodą galima nustatyti, kad nereikėtų kiekvieną kartą spausiti prisijungimo mygtuko ir apriboti nuotolinę prieigą prie produkto.

Kodo nustatymas produkte naudojantis "Grundfos GO Remote"

1. Prisijunkite su "Grundfos GO Remote" prie produkto.
2. Produkto skydelyje pasirinkite "Nustatymai".
3. Pasirinkite "Ryšio kodas".
4. Įveskite norimą kodą ir paspauskite [OK]. Kodas turi būti simbolių (ASCII) seka. Kodą galima bet kada pakeisti. Seno kodo tam nereikia.

Kodo nustatymas "Grundfos GO Remote"

Galima nustatyti standartinį ryšio kodą "Grundfos GO Remote", kad "Grundfos GO Remote" su šiuo kodu bandytų automatiškai prisijungti prie pasirinkto produkto.

Kai pasirinksite produktą su "Grundfos GO Remote" turimu tuo pačiu ryšio kodu, "Grundfos GO Remote" automatiškai prisijungs prie produkto ir nereikės spausiti prisijungimo mygtuko ant produkto.

Standartinis "Grundfos GO Remote" kodas nustatomas taip:

1. Pagrindiniame meniu, dalyje "Bendra" pasirinkite "Nustatymai".
2. Pasirinkite "Nuotolinis".
3. Laukelyje "Įveskite ryšio kodą" įveskite ryšio kodą. Laukelis praneš "Ryšio kodas nustatytas".

Standartinį ryšio kodą galima bet kada pakeisti paspaudus [Trinti] ir įvedus naują kodą.

Jei "Grundfos GO Remote" neprisijungia ir prašo paspausti prisijungimo mygtuką ant produkto, tai reiškia, kad produktas neturi ryšio kodo arba turi kitokį ryšio kodą. Tokiu atveju užmegzti ryšį galima tik paspaudžiant prisijungimo mygtuką ant produkto.



Nustačius ryšio kodą, kad nauju kodu būtų galima naudotis, reikia išjungti produktą taip, kad užgestų "Grundfos Eye" indikatorius.

13.41 Paleisti paleidimo vedlį

Siurblio variantas	Paleisti paleidimo vedlį
CME	•
CRE, CRIE, CRNE, SPKE, MTRE	•

Šis meniu yra tik pažangiaame valdymo skydelyje.

Paleidus siurblią pirmą kartą, paleidimo vedlys pasileidžia automatiškai.

Per šį meniu visada galima paleisti paleidimo vedlį iš naujo.

Paleidimo vedlys padeda atlikti bendrus siurblio nustatymus.

- Kalba. Žr. skyrių [13.30 Kalba](#).
- Pasirinkti datos formatą.*
Žr. skyrių [13.31 "Data ir laikas" \(Nustatyti datą ir laiką\)](#).
- Nustatyti datą.*
Žr. skyrių [13.31 "Data ir laikas" \(Nustatyti datą ir laiką\)](#).
- Pasirinkti laiko formatą.*
Žr. skyrių [13.31 "Data ir laikas" \(Nustatyti datą ir laiką\)](#).
- Nustatyti laiką.*
Žr. skyrių [13.31 "Data ir laikas" \(Nustatyti datą ir laiką\)](#).
- Siurblio nustatymas "
 - Eiti į "Home"
 - Paleisti su pastovia kreive/Paleisti su pastoviu slėgiu.
Žr. skyrių [13.5 "Valdymo režimas"](#).
 - Į "Siurblio nustatymas su pagalba".
Žr. skyrių [13.45 Siurblio nustatymas su pagalba](#).
 - Gražinti gamyklinius nustatymus.

* Galioja tik siurbliams su pažangiu funkcinio moduli FM 300. Daugiau informacijos pateikta skyriuje [19. Funkcinio modulio identifikavimas](#).

13.42 Aliarmų registras

Šiame meniu pateikiamas užregistruotų produkto aliarmų sąrašas. Registre rodomas aliarmo pavadinimas, kada aliarmas įvyko ir kada jis buvo panaikintas.

13.43 Įspėjimų registras

Šiame meniu pateikiamas užregistruotų produkto įspėjimų sąrašas. Registre rodomas įspėjimo pavadinimas, kada įspėjimas įvyko ir kada jis buvo panaikintas.

13.44 Assist

Šį meniu sudaro kelios skirtingos pagalbos funkcijos, kurios yra maži vedliai, padedantys žingsnis po žingsnio atlikti reikalingus siurblio nustatymo veiksmus.

13.45 Siurblio nustatymas su pagalba

Siurblio variantas	Siurblio nustatymas su pagalba
CME	•
CRE, CRIE, CRNE, SPKE, MTRÉ	•

Šis meniu veda per šiuos veiksmus:

Siurblio nustatymas

- Valdymo režimo pasirinkimas. Žr. 29 psl.
- Atgalinio ryšio jutiklių konfigūravimas.
- Kontrolinės vertės koregavimas. Žr. 28 psl.
- Valdiklio nustatymai. Žr. 40 psl.
- Nustatymų suvestinė.

Pavyzdys, kaip naudoti meniu Siurblio nustatymas su pagalba nustatant siurblių pastovaus slėgio režimui:

Grundfos GO Remote

1. Atidarykite meniu Assist.
2. Pasirinkite Siurblio nustatymas su pagalba.
3. Pasirinkite valdymo režimą "Pastovus slėgis" (Pastovus slėgis).
4. Perskaitykite šio valdymo režimo aprašymą.
5. Pasirinkite, kurį analoginį įėjimą naudosite kaip jutiklio įėjimą.
6. Pasirinkite jutiklio funkciją pagal tai, kur jutiklis sumontuotas sistemoje. Žr. 39 pav., 34 psl.
7. Pasirinkite elektrinį įėjimo signalą pagal jutiklio specifikacijas.
8. Pasirinkite matavimo vienetą pagal jutiklio specifikacijas.
9. Nustatykite minimalią ir maksimalią jutiklio matavimo diapazono vertes pagal jutiklio specifikacijas.
10. Nustatykite reikalingą kontrolinę vertę.
11. Nustatykite valdiklio stiprinimo koeficientą ir integravimo laiką. Žr. skyrių 13.13 "Valdiklis" (Valdiklio nustatymai).
12. Įrašykite pageidaujamą siurblio pavadinimą.
13. Patikrinkite nustatymų suvestinę ir juos patvirtinkite.

Pažangus valdymo skydelis

1. Atidarykite meniu Assist.
2. Pasirinkite Siurblio nustatymas su pagalba.
3. Pasirinkite valdymo režimą Pastovus slėgis.
4. Pasirinkite, kurį analoginį įėjimą naudosite kaip jutiklio įėjimą.
5. Pasirinkite matuojamą parametą, kuris turi būti valdomas. Žr. 39 pav., 34 psl.
6. Pasirinkite matavimo vienetą pagal jutiklio specifikacijas.
7. Nustatykite minimalią ir maksimalią jutiklio matavimo diapazono vertes pagal jutiklio specifikacijas.
8. Pasirinkite elektrinį įėjimo signalą pagal jutiklio specifikacijas.
9. Nustatykite reikalingą kontrolinę vertę.
10. Nustatykite valdiklio stiprinimo koeficientą ir integravimo laiką. Žr. skyrių 13.13 "Valdiklis" (Valdiklio nustatymai).
11. Patikrinkite nustatymų suvestinę ir juos patvirtinkite paspausdami [OK].

13.46 Nustatymas, analoginis įėjimas

Siurblio variantas	Nustatymas, analoginis įėjimas
CME	•
CRE, CRIE, CRNE, SPKE, MTRÉ	•

Šis meniu yra tik pažangiame valdymo skydelyje.

Šis meniu veda per šiuos veiksmus:

Nustatymas, analoginis įėjimas

- "Analoginiai įėjimai" nuo 1 iki 3. Žr. 34 psl.
- "Pt100/1000 įėjimas" 1 ir 2. Žr. 35 psl.
- "Kontrolinės vertės koregavimas". Žr. 28 psl.
- "Apžvalga".

13.47 Datos ir laiko nustatymas

Siurblio variantas	Datos ir laiko nustatymas
CME	•
CRE, CRIE, CRNE, SPKE, MTRÉ	•

Šis meniu yra tik pažangiam valdymo skydelyje. Ar šis meniu yra, priklauso nuo siurblyje esančio funkcinio modulio:

Funkcija (gnybtas)	FM 200* (standartinis)	FM 300* (pažangus)
"Datos ir laiko nustatymas"	-	•

* Žr. skyrių **19. Funkcinio modulio identifikavimas**.

Šis meniu veda per šiuos veiksmus:

- Pasirinkti datos formatą. Žr. skyrių **13.31 "Data ir laikas" (Nustatyti datą ir laiką)**.
- Nustatyti datą. Žr. skyrių **13.31 "Data ir laikas" (Nustatyti datą ir laiką)**.
- Pasirinkti laiko formatą. Žr. skyrių **13.31 "Data ir laikas" (Nustatyti datą ir laiką)**.
- Nustatyti laiką. Žr. skyrių **13.31 "Data ir laikas" (Nustatyti datą ir laiką)**.

13.48 "Kelių siurblių nustatymas" (Kelių siurblių sistem. nustatymas)

Siurblio variantas	"Kelių siurblių nustatymas" (Kelių siurblių sistem. nustatymas)
CME	•
CRE, CRIE, CRNE, SPKE, MTRÉ	•

Kelių siurblių funkcija leidžia valdyti iki keturių lygiagrečiai sujungtų siurblių nenaudojant išorinių valdiklių. Kelių siurblių sistemoje esantys siurbLIAI palaiko tarpusavio ryšį per belaidę "GENlair" arba laidinę GENI jungtį.

Kelių siurblių sistema nustatoma per pagrindinį siurblij, t.y. pirmą pasirinktą siurblij.

Jei sistemoje esantys du ar daugiau siurblių yra sukonfigūruoti su jutikliu, visi jie gali veikti kaip pagrindiniai siurbLIAI - jei vienas siurblys sugenda, kitas gali perimti pagrindinio siurblio funkciją. Tai užtikrina papildomą dubliavimą kelių siurblių sistemoje.

Kelių siurblių sistemos veikimas aprašytas tolesniuose skyriuose.

13.48.1 "Darbo pakaitomis režimas"

Darbo pakaitomis režimas veikia kaip darbo/budėjimo režimas ir jis yra galimas, kai du to paties dydžio ir tipo siurbLIAI yra sujungti lygiagrečiai. Pagrindinė šios funkcijos paskirtis yra užtikrinti vienodą siurblių darbo valandų skaičių ir tai, kad budintis siurblys perimtų darbą, jei dirbantis siurblys būtų sustabdytas dėl aliarmo.

Prie kiekvieno siurblio turi būti nuosekliai prijungtas atbulinis vožtuvas.

Galima rinktis du darbo pakaitomis režimus:

- "Darbas pakaitomis, laikas"
SiurbLIAI perjungiami pagal laiką.
- "Darbas pakaitomis, energija"
SiurbLIAI perjungiami pagal suvartotą energiją.

Jei dirbantis siurblys sugenda, pasileidžia kitas siurblys.

13.48.2 "Rezervinis režimas"

Rezervinis režimas yra galimas, kai du to paties dydžio ir tipo siurbLIAI yra sujungti lygiagrečiai. Prie kiekvieno siurblio turi būti nuosekliai prijungtas atbulinis vožtuvas.

Vienas siurblys dirba nuolat. Rezervinis siurblys kiekvieną dieną trumpam paleidžiamas, kad neužstrigtų. Jei darbinis siurblys dėl sutrikimo sustoja, pasileidžia rezervinis siurblys.

13.48.3 "Pakopinis režimas"

Pakopinis režimas su CRE ir CME siurbliais galimas tik pagal atskirą užsakymą. Išsamesnės informacijos kreipkitės į "Grundfos".

Pakopinis režimas yra galimas, kai iki keturių to paties dydžio ir tipo siurbių yra sujungta lygiagrečiai. Prie kiekvieno siurblio turi būti nuosekliai prijungtas atbulinis vožtuvas.

Priklausomai nuo vartojimo gali nuolat dirbti iki 4 siurbių. Siurbliai paleidžiami ir sustabdomi taip, kad būtų užtikrinta pastovi kontroliuojama vertė, pavyzdžiui, pastovus slėgis, didelis sistemos efektyvumas ir vienodas siurbių darbo laikas.

13.48.4 "Darbas pakaitomis, laikas"

Dviejų siurbių sukeitimo intervalas. Ši funkcija yra tik darbo pakaitomis režime. Žr. skyrių [13.48.1 "Darbo pakaitomis režimas"](#).

13.48.5 "Siurbių perjungimo laikas"

Paros laikas, kada siurbliai turi būti sukeisti. Ši funkcija yra tik darbo pakaitomis režime. Žr. skyrių [13.48.1 "Darbo pakaitomis režimas"](#).

13.48.6 "Naudojamas jutiklis"

Nustatomas jutiklis, naudojamas valdyti siurbių sistemą. Jei jutiklis yra tokioje vietoje, kurioje jis gali matuoti visų sistemoje esančių siurbių darbą, pavyzdžiui, kolektoriuje, pasirinkite "Pagrindinio siurblio jutiklis".

Jei jutiklis yra ties atskiru siurbliu, pavyzdžiui, už atbulinio vožtuvo, ir negali matuoti visų siurbių darbo, pasirinkite "Dirbančio siurblio jutiklis".

13.48.7 Kelių siurbių sistemos nustatymas

Kelių siurbių sistemą galima nustatyti šiais būdais:

- ["Grundfos GO Remote" ir belaidis siurbių ryšys](#)
- ["Grundfos GO Remote" ir laidinis siurbių ryšys](#)
- [Pažangus valdymo skydelis ir belaidis siurbių ryšys](#)
- [Pažangus valdymo skydelis ir laidinis siurbių ryšys](#)

Žr. žemiau pateiktus išsamius aprašymus.

"Grundfos GO Remote" ir belaidis siurbių ryšys

1. Įjunkite siurblius.
2. Prisijunkite su "Grundfos GO Remote" prie vieno iš siurbių.
3. Naudodamiesi "Grundfos GO Remote" nustatykite reikalingus analoginius ir skaitmeninius jėgumus, atsižvelgdami į prijungtą įrangą ir reikalingą veikimą. Žr. skyrių [13.45 Siurblio nustatymas su pagalba](#).
4. Naudodamiesi "Grundfos GO Remote" priskirkite siurbliui pavadinimą. Žr. skyrių [13.39 "Siurblio vardas"](#).
5. Atsijunkite su "Grundfos GO Remote" nuo siurblio.
6. Prisijunkite prie kito siurblio.
7. Naudodamiesi "Grundfos GO Remote" nustatykite reikalingus analoginius ir skaitmeninius jėgumus, atsižvelgdami į prijungtą įrangą ir reikalingą veikimą. Žr. skyrių [13.45 Siurblio nustatymas su pagalba](#).
8. Naudodamiesi "Grundfos GO Remote" priskirkite siurbliui pavadinimą. Žr. skyrių [13.39 "Siurblio vardas"](#).
9. Pakartokite 5-8 veiksmus, jei sistemoje yra daugiau siurbių.
10. Pasirinkite meniu "Assist" ir Kelių siurbių sistem. nustatymas.
11. Pasirinkite reikiamą kelių siurbių funkciją. Žr. skyrius [13.48.1 "Darbo pakaitomis režimas"](#), [13.48.2 "Rezervinis režimas"](#) ir [13.48.3 "Pakopinis režimas"](#).
12. Paspauskite [>], kad tęstumėte.
13. Nustatykite siurbių sukeitimo laiką, t. y. laiką, kada turi vykti dviejų siurbių sukeitimas.



Šis žingsnis reikalingas tik pasirinkus "Darbas pakaitomis, laikas" ir jei siurbliuose yra pažangus funkcinis modulis FM 300.

14. Paspauskite [>], kad tęstumėte.
15. Kaip ryšio tarp siurbių metodą pasirinkite "Radio".
16. Paspauskite [>], kad tęstumėte.
17. Pasirinkite siurbį 2.
18. Pasirinkite siurbį iš sąrašo.
 - Jei reikia, pasirinkite siurbį 3 (tik pakopiniame režime)
 - Jei reikia, pasirinkite siurbį 4 (tik pakopiniame režime)



Siurbliui identifikuoti galima naudoti mygtuką [OK] arba .

19. Paspauskite [>], kad tęstumėte.
20. Patvirtinkite nustatymą paspausdami [Siųsti].
21. "Nustatymas užbaigtas" lange paspauskite [Baigtį].
22. Palaukite, kol užsidegs žalias indikatorius "Grundfos Eye" centre.

"Grundfos GO Remote" ir laidinis siurblių ryšys

1. Sujunkite siurblius tarpusavyje 3 gyslų ekranuotų kabelių tarp GENIBus gnybtų A, Y, B.
2. Įjunkite siurblius.
3. Prisijunkite su "Grundfos GO Remote" prie vieno iš siurblių.
4. Naudodamiesi "Grundfos GO Remote" nustatykite reikalingus analoginius ir skaitmeninius jėgumus, atsižvelgdami į prijungtą įrangą ir reikalingą veikimą. Žr. skyrių [13.45 Siurblio nustatymas su pagalba](#).
5. Naudodamiesi "Grundfos GO Remote" priskirkite siurbliui pavadinimą. Žr. skyrių [13.39 "Siurblio vardas"](#).
6. Priskirkite siurbliui numerį 1. Žr. skyrių [13.28 "Numeris" \(Siurblio numeris\)](#).
7. Atsijunkite su "Grundfos GO Remote" nuo siurblio.
8. Prisijunkite prie kito siurblio.
9. Naudodamiesi "Grundfos GO Remote" nustatykite reikalingus analoginius ir skaitmeninius jėgumus, atsižvelgdami į prijungtą įrangą ir reikalingą veikimą. Žr. skyrių [13.45 Siurblio nustatymas su pagalba](#).
10. Naudodamiesi "Grundfos GO Remote" priskirkite siurbliui pavadinimą. Žr. skyrių [13.39 "Siurblio vardas"](#).
11. Pakartokite 7-10 veiksmus, jei sistemoje yra daugiau siurblių.
12. Pasirinkite meniu "Assist" ir Kelių siurblių sistem. nustatymas.
13. Pasirinkite reikiamą kelių siurblių funkciją. Žr. skyrius [13.48.1 "Darbo pakaitomis režimas"](#), [13.48.2 "Rezervinis režimas"](#) ir [13.48.3 "Pakopinis režimas"](#).
14. Paspauskite [>], kad tęstumėte.
15. Nustatykite siurblių sukeitimo laiką, t. y. laiką, kada turi vykti dviejų siurblių sukeitimas.
16. Paspauskite [>], kad tęstumėte.
17. Kaip ryšio tarp dviejų siurblių metodą pasirinkite "Kabelis".
18. Paspauskite [>], kad tęstumėte.
19. Paspauskite "Pasirinkti siurbį 2".
20. Pasirinkite siurbį iš sąrašo.



Šis žingsnis reikalingas tik pasirinkus "Darbas pakaitomis, laikas" ir jei siurbliuose yra pažangus funkcinis modulis FM 300.

21. Paspauskite [>], kad tęstumėte.
22. Patvirtinkite nustatymą paspausdami [Siųsti].
23. Pakartokite 19-21 veiksmus, jei sistemoje yra daugiau nei du siurbļiai. Žr. skyrių [13.48.3 "Pakopinis režimas"](#).
24. "Nustatymas užbaigtas" lange paspauskite [Baigti].
25. Palaukite, kol užsidegs žalias indikatorius "Grundfos Eye" centre.

Pažangus valdymo skydelis ir belaidis siurblių ryšys

1. Įjunkite siurblius.
2. Siurbliuose nustatykite analoginius ir skaitmeninius jėgumus, atsižvelgdami į prijungtą įrangą ir reikalingą veikimą. Žr. skyrių [13.45 Siurblio nustatymas su pagalba](#).
3. Viename iš siurblių pasirinkite meniu "Assist" ir tada pasirinkite "Kelių siurblių sistem. nustatymas".
4. Paspauskite [>], kad tęstumėte.
5. Kaip ryšio tarp siurblių metodą pasirinkite "Belaidis".
6. Paspauskite [>], kad tęstumėte.
7. Pasirinkite reikiamą kelių siurblių funkciją. Žr. skyrius [13.48.1 "Darbo pakaitomis režimas"](#), [13.48.2 "Rezervinis režimas"](#) ir [13.48.3 "Pakopinis režimas"](#).
8. Tris kartus paspauskite [>], kad tęstumėte.
9. Paspauskite [OK], kad būtų surasti kiti siurbļiai. Kitų siurblių žali indikatoriai "Grundfos Eye" centre pradeda mirksėti.
10. Paspauskite siurblių, kurie turi būti įtraukti į kelių siurblių sistemą, prisijungimo mygtukus.
11. Paspauskite [>], kad tęstumėte.
12. Nustatykite siurblių sukeitimo laiką, t. y. laiką, kada turi vykti dviejų siurblių sukeitimas.



Šis žingsnis reikalingas tik pasirinkus "Darbas pakaitomis, laikas" ir jei siurbliuose yra pažangus funkcinis modulis FM 300.

13. Paspauskite [>], kad tęstumėte.
14. Paspauskite [OK], kad patvirtintumėte nustatymą. Valdymo skydelių apačioje atsiras kelių siurblių funkcijos piktogramos.



Siurbliui identifikuoti galima naudoti mygtuką [OK] arba .

Pažangus valdymo skydelis ir laidinis siurblių ryšys

1. Sujunkite siurblius tarpusavyje 3 gyslų ekranuotu kabeliu tarp GENIbus gnybtų A, Y, B.
2. Siurbliuose nustatykite reikalingus analoginius ir skaitmeninius jėjumus, atsižvelgdami į prijungtą įrangą ir reikalingą veikimą. Žr. skyrių [13.45 Siurblio nustatymas su pagalba](#).
3. Priskirkite pirmajam siurbliui numerį 1. Žr. skyrių [13.28 "Numeris" \(Siurblio numeris\)](#).
4. Kitam siurbliui priskirkite numerį 2. Žr. skyrių [13.28 "Numeris" \(Siurblio numeris\)](#).
5. Jei sistemoje įrengti daugiau kaip du siurbliai, kitiems siurbliams atitinkamai priskirkite numerius 3 ir 4. Žr. skyrius [13.48.3 "Pakopinis režimas"](#) ir [13.28 "Numeris" \(Siurblio numeris\)](#).
6. Viename iš siurblių pasirinkite meniu Assist ir tada pasirinkite Kelių siurblių sistem. nustatymas.
7. Paspauskite [>], kad tęstumėte.
8. Kaip ryšio tarp dviejų siurblių metodą pasirinkite Laidinis GENIbus.
9. Du kartus paspauskite [>], kad tęstumėte.
10. Pasirinkite reikiamą kelių siurblių funkciją. Žr. skyrius [13.48.1 "Darbo pakaitomis režimas"](#), [13.48.2 "Rezervinis režimas"](#) ir [13.48.3 "Pakopinis režimas"](#).
11. Paspauskite [>], kad tęstumėte.
12. Paspauskite [OK], kad būtų surasti kiti siurbliai.
13. Pasirinkite siurblių iš sąrašo.
14. Paspauskite [>], kad tęstumėte.
15. Nustatykite siurblių sukeitimo laiką, t. y. laiką, kada turi vykti dviejų siurblių sukeitimas.



Šis žingsnis reikalingas tik pasirinkus "Darbas pakaitomis, laikas" ir jei siurbliuose yra pažangus funkcinis modulis FM 300.

16. Paspauskite [>], kad tęstumėte.
17. Paspauskite [OK], kad patvirtintumėte nustatymą.
Valdymo skydelių apačioje atsiras kelių siurblių funkcijos piktogramos.

Kelių siurblių sistemos išjungimas naudojantis "Grundfos GO Remote"

1. Pasirinkite meniu "Assist".
2. Pasirinkite "Kelių siurblių sistem. nustatymas".
3. Pasirinkite "Deaktyvuoti".
4. Paspauskite [>], kad tęstumėte.
5. Patvirtinkite nustatymą paspausdami [Siųsti].
6. Paspauskite [Baigti].

Kelių siurblių sistemos išjungimas naudojantis pažangiu valdymo skydeliu

1. Pasirinkite meniu "Assist".
2. Pasirinkite "Kelių siurblių sistem. nustatymas".
3. Paspauskite [>], kad tęstumėte.
4. Patvirtinkite "Be kelių siurblių funkcijos" paspausdami [OK].
5. Paspauskite [>], kad tęstumėte.
6. Paspauskite [OK], kad patvirtintumėte.

13.49 Valdymo režimo aprašymas

Šis meniu yra tik pažangiame valdymo skydelyje. Šiame meniu aprašyti visi galimi valdymo režimai. Taip pat žr. skyrių [13.5 "Valdymo režimas"](#).

13.50 Patarimai dėl sutrikimų

Šiame meniu pateikiami patarimai ir nurodymai, ką daryti siurblio sutrikimų atveju.

14. Magistralės signalas

Siurblys gali būti valdomas ir jo būseną sekama per RS-485 jėjimą. Ryšys palaikomas "Grundfos" tinklo protokolu GENIbus ir leidžia prijungti kitus siurblius, pastato valdymo sistemą ar kitą išorinę valdymo sistemą.

Per duomenų magistralę galima nuotoliniu būdu nustatyti siurblio darbo parametrus, pvz., kontrolinę vertę, darbo režimą. Tuo pat metu per duomenų magistralę galima gauti informaciją apie svarbius siurblio būsenos parametrus, pvz., esamą valdymo parametro vertę, naudojamą galią, sutrikimų indikaciją.

Išsamesnės informacijos kreipkitės į "Grundfos".



Jei naudojamas magistralės signalas, per R100 ir "Grundfos GO Remote" galima nustatyti ne visus parametrus.

15. Nustatymų prioritetai

Siurbį galima visada sustabdyti siurblio valdymo skydelyje paspaudus ☹️. Kai siurblys nėra Stop režime, jį visada galima sustabdyti ilgiau paspaudus ☹️. Taip pat siurbį galima perjungti į maksimalių apsučių režimą ilgiau paspaudus ☹️. Su "Grundfos GO Remote" visada galima siurbį perjungti į maks. apsučių režimą arba sustabdyti.

Jei tuo pačiu metu yra aktyvuojamos dvi ar daugiau funkcijų, siurbį valdo aukštesnį prioritetą turinti funkcija.

Pavyzdys: jei per skaitmeninį įėjimą siurblys yra perjungtas į maks. apsučių režimą, siurblio valdymo skydeliu arba "Grundfos GO Remote" jį galima perjungti tik į režimą Rankinis arba Stop.

Nustatymų prioritetai nurodyti žemiau pateiktoje lentelėje:

Prioritetas	Start-stop mygtukas	"Grundfos GO Remote" arba siurblio valdymo skydelis	Skaitmeninis įėjimas	Duomenų magistralė
1	Stop			
2		Stop*		
3		Rankinis		
4		"Maks. apsučios** / "Vartotojo nustatytos apsučios"		
5			Stop	
6			"Vartotojo nustatytos apsučios"	
7				Stop
8				"Maks. apsučios"
9				"Min. apsučios"
10				"Start"
11			"Maks. apsučios"	
12		"Min. apsučios"		
13			"Min. apsučios"	
14			"Start"	
15		"Start"		

* Komanda "Stop" ir "Maks. apsučios" iš "Grundfos GO Remote" arba valdymo skydelio gali būti nepaisoma, jei yra kita darbo režimo komanda iš magistralės, pavyzdžiui, "Start". Jei ryšys per duomenų magistralę nutrūksta, siurblys dirba anksčiau nustatytu darbo režimu, pvz., "Stop", pasirinktu "Grundfos GO Remote" arba siurblio valdymo skydeliu.

16. Grundfos Eye

Siurblio darbinę būseną nurodo valdymo skydelyje esantis "Grundfos Eye" indikatorius. Žr. 57 pav., A.

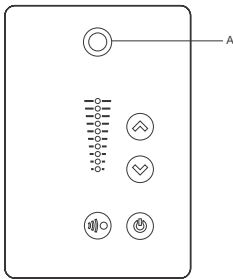

TM05 5993 4312

57. pav. Grundfos Eye



























































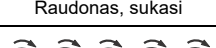





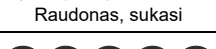

Grundfos Eye	Indikacija	Aprašymas
	Nešviečia joks indikatorius.	Elektros maitinimas išjungtas. Siurblys nedirba.
	Du vienas prieš kitą esantys žali indikatoriai sukasi siurblio sukimosi kryptimi (žiūrint iš darbaračio pusės).	Elektros maitinimas įjungtas. Siurblys dirba.
	Du vienas prieš kitą esantys žali indikatoriai šviečia nuolat.	Elektros maitinimas įjungtas. Siurblys nedirba.
	Vienas geltonas indikatorius sukasi siurblio sukimosi kryptimi (žiūrint iš darbaračio pusės).	Įspėjimas. Siurblys dirba.
	Vienas geltonas indikatorius šviečia nuolat.	Įspėjimas. Siurblys sustabdytas.
	Du vienas prieš kitą esantys raudoni indikatoriai mirksi kartu.	Aliarmas. Siurblys sustabdytas.
	Centre esantis žalias indikatorius greitai sumirksi keturis kartus.	Tai signalas, kurį siurblys duoda, kad identifikuotų save.
	Centre esantis žalias indikatorius mirksi nuolat.	Su siurbliu bando užmegzti ryšį "Grundfos GO Remote" arba kitas siurblys. Kad leistumėte užmegzti ryšį, paspauskite siurblio valdymo skydelyje
	Centre esantis žalias indikatorius šviečia nuolat.	Nuotolinis valdymas naudojant "Grundfos GO Remote" radijo ryšiu. Siurblys palaiko radijo ryšį su "Grundfos GO Remote".
	Kai "Grundfos GO Remote" apsieičia su siurbliu duomenimis, centre esantis žalias indikatorius greitai mirksi. Tai trunka kelias sekundes.	Nuotolinis valdymas naudojant "Grundfos GO Remote" infraraudonųjų spindulių ryšiu. Siurblys gauna duomenis iš "Grundfos GO Remote" infraraudonųjų spindulių ryšiu.

17. Signalizavimo relės

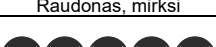
Siurblys turi du relių išėjimus nulinio potencialo signalams.

Išėjimai gali signalizuoti būsenas Darbas, Siurblys dirba, Parengtis, Aliarmas ir Įspėjimas.

Dviejų signalizavimo relių veikimas aprašytas šioje lentelėje:

Aprašymas	Grundfos Eye	Aktyvuotų signalizavimo relių kontaktų padėties					Darbo režimas
		Darbas	Siurblys dirba	Parengtis	Aliarmas	Įspėjimas	
Elektros maitinimas išjungtas.	 Nešviečia						-
Siurblys dirba režimu Normalus.	 Žalias, sukasi						Normalus, Min. arba Maks.
Siurblys dirba režimu Rankinis.	 Žalias, sukasi						Rankinis
Siurblys darbo režime Stop.	 Žalias, stovi						Stop
Yra įspėjimas, bet siurblys dirba.	 Geltonas, sukasi						Normalus, Min. arba Maks.
Yra įspėjimas, bet siurblys dirba režimu Rankinis.	 Geltonas, sukasi						Rankinis
Yra įspėjimas, bet siurblys sustabdytas komandos Stop.	 Geltonas, stovi						Stop
Yra aliarmas, bet siurblys dirba.	 Raudonas, sukasi						Normalus, Min. arba Maks.
Yra aliarmas, bet siurblys dirba režimu Rankinis.	 Raudonas, sukasi						Rankinis
Siurblys sustabdytas dėl aliarmo.	 Raudonas, mirksi						Stop
Siurblys sustabdytas Mažo debito stop funkcija.	 Žalias, stovi						Normalus

18. Ryšio sąsajos modulio prijungimas

PAVOJUS

Elektros smūgis

- Mirtis arba sunkus kūno sužalojimas
- Išjunkite variklio ir signalizavimo relijų elektros maitinimą. Prieš pradėdami bet kokius darbus su varikliu, palaukite mažiausiai 5 minutes. Pasirūpinkite, kad elektros maitinimas negalėtų būti atsitiktinai įjungtas.



Dirbdami su elektroniniais komponentais visada naudokite antistatinį remonto komplektą. Tai padės apsisaugoti, kad komponentų nepažeistų statinis krūvis.



Neapsaugotus komponentus sudėkite ant antistatinio audinio.

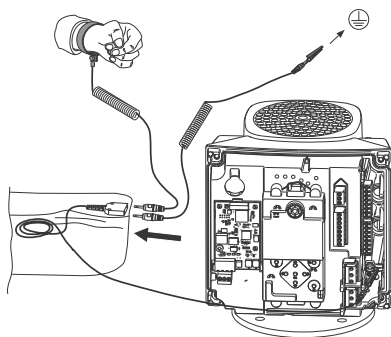

58. pav. Antistatinis remonto komplektas

TM06 4462 2315

1. Atlaisvinkite keturis varžtus (59 pav., A) ir nuimkite kontaktų dėžutės dangtį (59 pav., B).

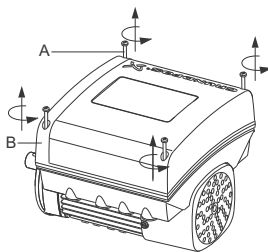

TM06 4081 1515

59. pav. Kontaktų dėžutės dangčio nuėmimas

2. Nuimkite CIM dangtelį (60 pav., A) paspausdami fiksavimo kaištelį (60 pav. B) ir pakeldami dangtelio galą (60 pav., C.). Tada atkabinkite dangtelį nuo kabliukų (60 pav., D).

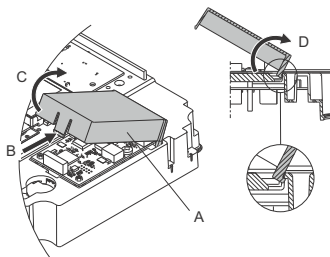

TM06 4084 1515

60. pav. CIM dangtelio nuėmimas

3. Išsukite tvirtinimo varžtą (61 pav., A).

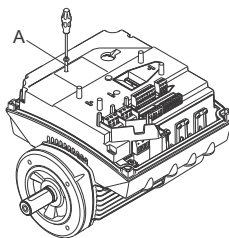

TM06 4082 1515

61. pav. Tvirtinimo varžto išsukimas

4. Uždėkite CIM modulį priderindami jį prie trijų plastikinių laikiklių (62 pav., A) ir prijungimo lizdo (62 pav. B). Įspauskite modulį pirštais.

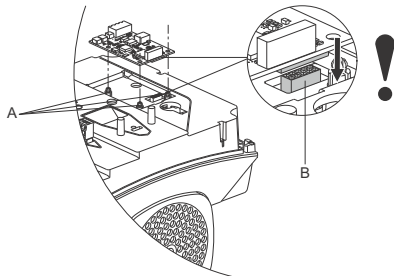

TM06 4083 15 15

62. pav. CIM modulio įdėjimas

5. Įsukite tvirtinimo varžtą (61 pav., A) ir užveržkite jį iki 1,3 Nm.
6. Prijunkite prie CIM modulio elektros jungtis, kaip aprašyta prie modulio pridėtoje instrukcijoje.
7. Per vieną iš žemėjimo gnybtų (63 pav., A) prijunkite duomenų kabelių ekranus prie žemės.

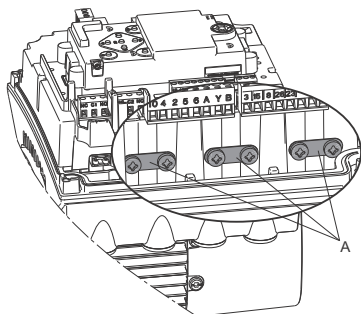

TM06 4195 16 15

63. pav. Kabelių ekranų prijungimas prie žemės

8. Praveskite CIM modulio laidus. Žr. pavyzdį 64 pav.

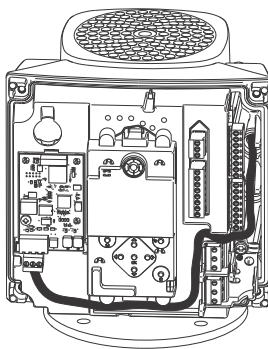

TM06 4085 15 15

64. pav. Laidų pravedimo pavyzdys

9. Uždėkite CIM dangtelį.
10. Jei CIM modulis pateiktas su FCC etikele, uždėkite ją ant kontaktų dėžutės. Žr. 65 pav.

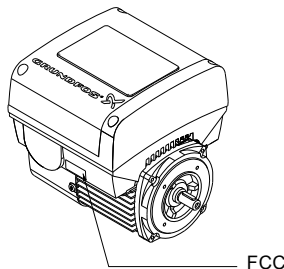

TM05 7028 04 13

65. pav. FCC etiketė

11. Uždėkite kontaktų dėžutės dangtį (59 pav., B) ir kryžmai priveržkite keturis tvirtinimo varžtus (59 pav., A) iki 6 Nm.



Patikrinkite, ar kontaktų dėžutės dangčio padėtis teisinga valdymo skydelio atžvilgiu. Žr. skyrių [21. Valdymo skydelio padėties keitimas](#).

19. Funkcinio modulio identifikavimas

Įmontuotą modulį galima identifiukuoti vienu iš šių būdų:

Grundfos GO Remote

Identifikuoti funkcinį modulį galima per meniu "Būsena" pasirinkus "Prijungti moduliai".

Siurblio ekranas

Siurbliuose su pažangiu valdymo skydeliu identifikuoti funkcinį modulį galima per meniu Būsena pasirinkus Prijungti moduliai.

Variklio vardinė plokštelė

Įmontuotą modulį galima identifikuoti variklio vardinėje plokštelėje. Žr. 66 pav.

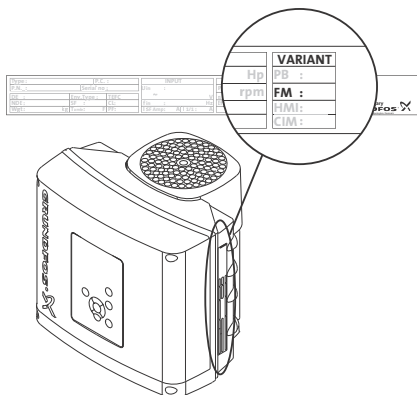

TM06 1889 3314

66. pav. Funkcinio modulio identifikavimas

Variantas	Aprašymas
FM 200	Standartinis funkcinis modulis
FM 300	Pažangus funkcinis modulis

20. Valdymo skydelio identifikavimas

Įmontuotą modulį galima identifikuoti vienu iš šių būdų:

Grundfos GO Remote

Identifikuoti valdymo skydelį galima per meniu "Būsena" pasirinkus "Prijungti moduliai".

Siurblio ekranas

Siurbliuose su pažangiu valdymo skydeliu identifikuoti valdymo skydelį galima per meniu Būsena pasirinkus Prijungti moduliai.

Variklio vardinė plokštelė

Įmontuotą valdymo skydelį galima identifikuoti variklio vardinėje plokštelėje. Žr. 67 pav.

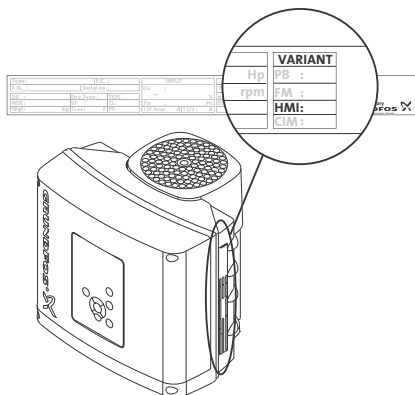

TM06 4013 1415

67. pav. Valdymo skydelio identifikavimas

Variantas	Aprašymas
HMI 200	Standartinis valdymo skydelis
HMI 300	Pažangus valdymo skydelis

21. Valdymo skydelio padėties keitimas

PAVOJUS

Elektros smūgis

- Mirtis arba sunkus kūno sužalojimas
- Išjunkite variklio ir signalizavimo relijų elektros maitinimą. Prieš pradėdami bet kokius darbus su varikliu, palaukite mažiausiai 5 minutes. Pasirūpinkite, kad elektros maitinimas negalėtų būti atsitiktinai įjungtas.



Valdymo skydelį galima pasukti 180°. Laikykitės žemiau pateiktų nurodymų.

1. Atlaisvinkite keturis kontaktų dėžutės dangčio varžtus (TX25).

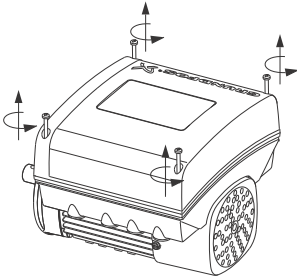

68. pav. Varžtų atlaisvinimas

2. Nuimkite kontaktų dėžutės dangtį.

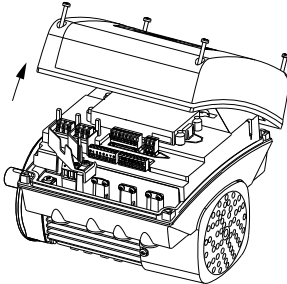

69. pav. Kontaktų dėžutės dangčio nuėmimas

3. Įspauskite ir laikykite du fiksavimo kaištelių (A) ir kartu atsargiai pakelkite plastikinį dangtelį (B).

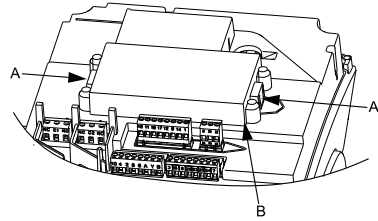

70. pav. Plastikinio dangtelio pakėlimas

4. Pasukite plastikinį dangtelį 180°.



Neperukite kabelio daugiau kaip 90°.

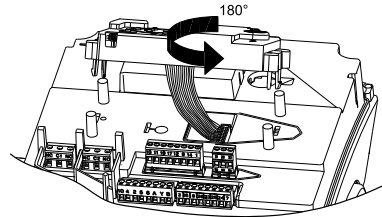

71. pav. Plastikinio dangtelio pasukimas

5. Teisingai uždėkite plastikinį dangtelį ant keturių guminių kaištelių (C). Patikrinkite, ar gerai užsikabino fiksavimo kaišteliai (A).

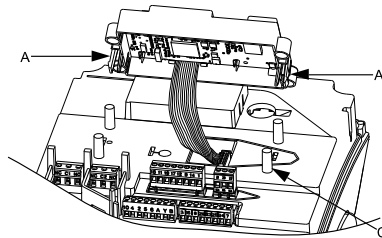

72. pav. Plastikinio dangtelio uždėjimas

6. Uždėkite kontaktų dėžutės dangtį. Jis taip pat turi būti pasuktas 180°, kad mygtukai ant valdymo skydelio sutaptų su mygtukais ant plastikinio dangtelio.

TM05 5353 3612

TM05 5351 3612

TM05 5354 3612

TM05 5352 3612

TM05 5355 3612

7. Užveržkite keturis varžtus (TX25) iki 5 Nm.

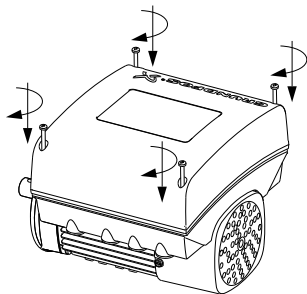

73. pav. Kontaktų dėžutės dangčio uždėjimas

TM05 5356 3612

22. Produkto techninė priežiūra

PAVOJUS

Elektros smūgis



- Mirtis arba sunkus kūno sužalojimas
- Išjunkite variklio ir signalizavimo relių elektros maitinimą. Prieš pradėdami bet kokius darbus su varikliu, palaukite mažiausiai 5 minutes. Pasirūpinkite, kad elektros maitinimas negalėtų būti atsitiktinai įjungtas.

PAVOJUS



Magnetinis laukas

- Mirtis arba sunkus kūno sužalojimas
- Nedirbkite su varikliu arba rotoriumi, jei turite širdies stimuliatorių.

22.1 Variklis

Jei reikia atlikti produkto remontą, kreipkitės į "Grundfos" servisą.

22.2 Siurblys

Serviso dokumentaciją rasite „Grundfos“ produktų centre (<http://product-selection.grundfos.com/>).

Jei turite kokių nors klausimų, kreipkitės į artimiausią GRUNDFOS įmonę arba GRUNDFOS remonto dirbtuves.

23. Produkto valymas

ĮSPĖJIMAS

Elektros smūgis



- Mirtis arba sunkus kūno sužalojimas
- Išjunkite variklio ir signalizavimo relių elektros maitinimą. Prieš purkšdami vandenį ant produkto patikrinkite, ar nepažeistas kontaktų dėžutės dangtis.

Kad išvengtumėte kondensacijos variklyje, prieš purkšdami jį šaltu vandeniu, palaukite kol variklis atvės.

24. Gamykliniai nustatymai

- Funkcija įjungta.
- Funkcija išjungta.
- Funkcijos nėra.

Nustatymai	CRE, CRIE, CRNE, SPKE, MTRE			Funkcijos aprašymas pateiktas puslapyje
	Su gamykloje įmontuotu jutikliu	Be gamykloje įmontuoto jutiklio	CME	
Kontrolinė vertė	75 % nuo jutiklio diapazono	75 % apsuksos	75 % apsuksos	28
Darbo režimas	Normalus	Normalus	Normalus	28
Valdymo režimas	"Pastovus slėgis"	"Pastovi kreivė"	"Pastovi kreivė"	29
Vamzdžio užpildymo funkcija	Neaktyvus	Neaktyvus	Neaktyvus	47
"Produkto mygtukai"	Aktyvuota	Aktyvuota	Aktyvuota	51
"Stop funkcija" (Mažo debito stop funkcija)	Neaktyvus	Neaktyvus	Neaktyvus	45
"Valdiklis" (Valdiklio nustatymai)	●	●	●	
"Ti"	0,5	0,5	0,5	40
"Kp"	0,5	0,5	0,5	
Darbinis diapazonas	25-100 %	25-100 %	25-100 %	41
Ramos				
Įsibėgėjimas	1 sekundė	1 sekundė	1 sekundė	49
Lėtėjimas	3 sekundės	3 sekundės	3 sekundės	
"Numeris" (Siurblio numeris)	-	-	-	50
"Radijo ryšys"	Aktyvuota	Aktyvuota	Aktyvuota	50
"Analoginis jėgimas 1"	4-20 mA	Neaktyvus	Neaktyvus	
"Analoginis jėgimas 2"	Neaktyvus	Neaktyvus	Neaktyvus	34
"Analoginis jėgimas 3" ¹⁾	Neaktyvus	Neaktyvus	- ¹⁾	
"Pt100/1000 jėgimas 1" ¹⁾	Neaktyvus	Neaktyvus	- ¹⁾	35
"Pt100/1000 jėgimas 2" ¹⁾	Neaktyvus	Neaktyvus	- ¹⁾	
"Skaitmeninis jėgimas 1"	Išorinis sustabdymas	Išorinis sustabdymas	Išorinis sustabdymas	36
"Skaitmeninis jėgimas 2" ¹⁾	Neaktyvus	Neaktyvus	- ¹⁾	
"Skaitmeninis jėgimas/išėjimas 3"	Neaktyvus	Neaktyvus	Neaktyvus	37
"Skaitmeninis jėgimas/išėjimas 4" ¹⁾	Neaktyvus	Neaktyvus	- ¹⁾	
"Impulsinis debitomatis"	○	○	○	48
Iš anksto nustat. kontrolin. vertės	0 bar	0 %	0 %	43
Analoginis išėjimas ¹⁾	"Apsukos"	"Apsukos"	- ¹⁾	39
Išor. kontrolinės vertės funkcija	Neaktyvus	Neaktyvus	Neaktyvus	42
"Signalizavimo relė 1"	"Aliarmas"	"Aliarmas"	"Aliarmas"	38
"Signalizavimo relė 2"	"Dirba"	"Dirba"	"Dirba"	
Rib.vert. 1 viršyta	Neaktyvus	Neaktyvus	Neaktyvus	44
Rib.vert. 2 viršyta	Neaktyvus	Neaktyvus	Neaktyvus	

Nustatymai	CRE, CRIE, CRNE, SPKE, MTRE			Funkcijos aprašymas pateiktas puslapyje
	Su gamykloje įmontuotu jutikliu	Be gamykloje įmontuoto jutiklio	CME	
"LiqTec" ¹⁾	Neaktyvus	Neaktyvus	- ¹⁾	
"Aptikimo uždelimo laikas" ¹⁾	10 sekundžių	10 sekundžių	- ¹⁾	45
Papildomas šildymas	Neaktyvus	Neaktyvus	Neaktyvus	49
Varišklio guolių sekimas	Neaktyvus	Neaktyvus	Neaktyvus	49
"Siurblio vardas"	-	-	-	52
"Ryšio kodas"	-	-	-	53
"Vienetų konfigūracija"	SI	SI	SI	51

1) Yra tik tuo atveju, jei sumontuotas pažangus funkcinis modulis FM 300.

25. Varžos matavimas aukšta įtampa

Sistemose su MGE varikliais varžos aukšta įtampa matuoti negalima, nes gali būti pažeista integruota elektronika.

26. Vienfazių variklių techniniai duomenys

26.1 Maitinimo įtampa

- 1 x 200-240 V - 10 %/+ 10 %, 50/60 Hz, PE.

Patikrinkite, ar maitinimo įtampa ir dažnis atitinka vardinėje plokštelėje nurodytas vertes.

Rekomenduojamas saugiklio amperažas

Variklio galia [kW]	Min. [A]	Maks. [A]
0,25 - 0,75	6	10
1,1 - 1,5	10	16

Galima naudoti standartinius, greitai perdegančius ir lėtai perdegančius saugiklius.

26.2 Nuotėkio srovė

Nuotėkio į žemę srovė yra mažesnė kaip 3,5 mA (kintama).

Nuotėkio į žemę srovė yra mažesnė kaip 10 mA (nuolatinė).

Nuotėkio srovės matuojamos pagal EN 61800-5-1:2007 reikalavimus.

27. Trifazių variklių techniniai duomenys

27.1 Maitinimo įtampa

Patikrinkite, ar maitinimo įtampa ir dažnis atitinka vardinėje plokštelėje nurodytas vertes.

Rekomenduojamas saugiklio amperažas

- 3 x 380-500 V - 10 %/+ 10 %, 50/60 Hz, PE.

Variklio galia [kW]	Min. [A]	Maks. [A]
0,25 - 1,1	6	6
1,5	6	10
2,2	6	16
3	10	16
4	13	16
5,5	16	32
7,5	20	32
11	32	32

- 3 x 200-240 V - 10 %/+ 10 %, 50/60 Hz, PE.

Variklio galia [kW]	Min. [A]	Maks. [A]
1,1	10	20
1,5	10	20
2,2	13	35
3	16	35
4	25	35
5,5	32	35

Galima naudoti standartinius, greitai perdegančius ir lėtai perdegančius saugiklius.

27.2 Nuotėkio srovė (kintama)

Apsukos [min. ⁻¹]	Galia [kW]	Maitinimo įtampa [V]	Nuotėkio srovė [mA]
1400-2000 1450-2200	0,25 - 1,5	≤ 400	< 3,5
		> 400	< 5
	2,2 - 4	≤ 400	< 3,5
		> 400	< 3,5
	5,5 - 7,5	≤ 400	< 3,5
		> 400	< 5
2900-4000	0,25 - 2,2	≤ 400	< 3,5
		> 400	< 5
	3 - 5,5	≤ 400	< 3,5
		> 400	< 3,5
	7,5 - 11	≤ 400	< 3,5
		> 400	< 5
4000-5900	0,25 - 2,2	≤ 400	< 3,5
		> 400	< 5
	3 - 5,5	≤ 400	< 3,5
		> 400	< 3,5
	7,5 - 11	≤ 400	< 3,5
		> 400	< 5

Nuotėkio srovės matuojamas nesant jokios veleno apkrovos pagal EN 61800-5-1:2007 standarto reikalavimus.

28. Įėjimai / išėjimai

Žemės atskaita

Visos įtampos pateikiamos žemės atžvilgiu. Visos srovės grįžta į žemę.

Absoliučios maksimalios įtampos ir ribinės srovės vertės

Jei viršijamos toliau nurodytos ribinės vertės, gali labai sumažėti veikimo patikimumas ir variklio tarnavimo laikas:

Relė 1:

Maksimali kontakto apkrova: 250 V (kintama), 2 A arba 30 V (nuolatinė), 2 A.

Relė 2:

Maksimali kontakto apkrova: 30 V (nuolatinė), 2 A.

GENI gnybtai: -5,5 - 9,0 V (nuolatinė) arba mažiau kaip 25 mA (nuolatinė).

Kiti įėjimų/išėjimų gnybtai: nuo -0,5 iki 26 V (nuolatinė) arba mažiau kaip 15 mA (nuolatinė).

Skaitmeniniai įėjimai, DI

Vidinė šaltinio stabilizavimo srovė didesnė kaip 10 mA esant $V_i = 0$ V (nuolatinė).

Vidinis šaltinio stabilizavimas iki 5 V (nuolatinė) (be srovės V_i didesnei kaip 5 V (nuolatinė)).

Užtikrintas žemas loginis lygis: V_i mažesnė kaip 1,5 V (nuolatinė).

Užtikrintas aukštas loginis lygis: V_i didesnė kaip 3,0 V (nuolatinė).

Histerėzė: ne.

Ekranuotas kabelis: 0,5 - 1,5 mm², 28-16 AWG.

Maksimalus kabelio ilgis: 500 m.

Atviro kolektoriaus skaitmeniniai išėjimai, OC

Srovės ėmimo gebėjimas: 75 mA (nuolatinė), srovės šaltinio nėra.

Apkrovos tipai: aktyvinė ir/arba induktyvinė.

Žemos būsenos išėjimo įtampa esant 75 mA (nuolatinė): maks. 1,2 V (nuolatinė).

Žemos būsenos išėjimo įtampa esant 10 mA (nuolatinė): maks. 0,6 V (nuolatinė).

Apsauga nuo per didelės srovės: taip.

Ekranuotas kabelis: 0,5 - 1,5 mm², 28-16 AWG.

Maksimalus kabelio ilgis: 500 m.

Analoginiai įėjimai, AI

Įtampos signalo diapazonai:

- 0,5 - 3,5 V (nuolatinė), AL AU.
- 0-5 V (nuolatinė), AU.
- 0-10 V (nuolatinė), AU.

Įtampos signalas: R_i didesnė kaip 100 k Ω esant 25 °C.

Esant aukštomis darbinėms temperatūroms gali atsirasti nuotėkio srovių. Palaikykite žemą šaltinio impedansą.

Srovės signalo diapazonai:

- 0-20 mA (nuolatinė), AU.
- 4-20 mA (nuolatinė), AL AU.

Srovės signalas: R_i lygi 292 Ω .

Apsauga nuo per didelės srovės: taip. Pavertimas įtampos signalu.

Matavimo tikslumas: - 0/+ 3 % nuo visos skalės (maks. taško).

Ekranuotas kabelis: 0,5 - 1,5 mm², 28-16 AWG.

Maksimalus kabelio ilgis: 500 m neskaitant potenciometro.

Potenciometras, prijungtas prie +5 V, GND, bet kurio AI:

naudoti maks. 10 k Ω .

Maksimalus kabelio ilgis: 100 m.

Analoginis išėjimas, AO

Tik srovės šaltinio galimybė.

Įtampos signalas:

- Diapazonas: 0-10 V (nuolatinė).
- Minimali apkrova tarp AO ir GND: 1 k Ω .
- Apsauga nuo trumpojo jungimo: taip.

Srovės signalas:

- Diapazonai: 0-20 ir 4-20 mA (nuolatinė).
- Maksimali apkrova tarp AO ir GND: 500 Ω .
- Apsauga nuo atviros grandinės: taip.

Tikslumas: - 0/+ 4 % nuo visos skalės (maks. taško).

Ekranuotas kabelis: 0,5 - 1,5 mm², 28-16 AWG.

Maksimalus kabelio ilgis: 500 m.

Pt100/1000 įėjimai, Pt

Temperatūrų diapazonas:

- Minimali: -30 °C. 88 Ω / 882 Ω .
- Maksimali: 180 °C. 168 Ω / 1685 Ω .

Matavimo tikslumas: \pm 1,5 °C.

Matavimo skiriamoji geba: mažiau kaip 0,3 °C.

Automatinis diapazono aptikimas, Pt100 ar Pt1000: taip.

Jutiklio sutrikimo aliarmas: taip.

Ekranuotas kabelis: 0,5 - 1,5 mm², 28-16 AWG.

Trumpiems laidams naudokite Pt100.

Ilgiems laidams naudokite Pt1000.

"LiqTec" jutiklio įėjimai

Naudokite tik "Grundfos" "LiqTec" jutiklius.

Ekranuotas kabelis: 0,5 - 1,5 mm², 28-16 AWG.

"Grundfos" skaitmeninio jutiklio įėjimas ir išėjimas, GDS

Naudokite tik "Grundfos" skaitmeninį jutiklį.

Maitinimas**+5 V:**

- Išėjimo įtampa: 5 V (nuolatinė) - 5 %/+ 5 %.
- Maksimali srovė: 50 mA (nuolatinė) (tik šaltinis).
- Apsauga nuo perkrovos: taip.

+24 V:

- Išėjimo įtampa: 24 V (nuolatinė) - 5 %/+ 5 %.
- Maksimali srovė: 60 mA (nuolatinė) (tik šaltinis).
- Apsauga nuo perkrovos: taip.

Skaitmeniniai išėjimai, relės

Nulinio potencialo persijungiantys kontaktai.

Minimali kontakto apkrova naudojant: 5 V (nuolatinė), 10 mA.

Ekranuotas kabelis: 0,5 - 2,5 mm², 28-12 AWG.

Maksimalus kabelio ilgis: 500 m.

Magistralės įėjimas

"Grundfos" GENIbus protokolas, RS-485.

Ekranuotas 3 gyslų kabelis: 0,5 - 1,5 mm², 28-16 AWG.

Maksimalus kabelio ilgis: 500 m.

29. Kiti techniniai duomenys

EMS (elektromagnetinis suderinamumas)

Taikomas standartas: EN 61800-3.

Žemiau pateiktoje lentelėje nurodyta variklio emisijos kategorija.

C1 tenkina gyvenamųjų rajonų reikalavimus.

Pastaba. Prijungti prie viešo elektros tinklo 11 kW varikliai netenkina EN 61000-3-12 dalinio svertinio netiesinių iškreipčių faktoriaus (PWHF) reikalavimų. Jei to reikalauja paskirstymo tinklo operatorius, atitiktį galima užtikrinti taip:

Maitinimo kabelių tarp variklio ir bendrojo prijungimo taško (PCC) impedansas turi būti ekvivalentiškas 50 m ilgio 0,5 mm² skerspjūvio ploto kabelio impedansui.

C3 tenkina pramoninių rajonų reikalavimus.

Pastaba. Kai šie varikliai įrengiami gyvenamuosiuose rajonuose, gali reikėti papildomų priemonių, nes jie gali sukelti radijo trikdžius.

Variklis [kW]	Emisijos kategorija	
	1450-2000 min. ⁻¹	2900-4000 min. ⁻¹ 4000-5900 min. ⁻¹
0,25	C1	C1
0,37	C1	C1
0,55	C1	C1
0,75	C1	C1
1,1	C1	C1
1,5	C1	C1
2,2	C1	C1
3	C1	C1
4	C1	C1
5,5	C3/C1*	C1
7,5	C3/C1*	C3/C1*
11	-	C3/C1*

* C1, jei naudojamas su išoriniu "Grundfos" EMS filtru.

Atsparumas: variklis tenkina pramoninių rajonų reikalavimus.

Išsamesnės informacijos kreipkitės į "Grundfos".

Korpuso klasė

Standartinė: IP55 (IEC 34-5).

Pasirinktinai: IP66 (IEC 34-5).

Izoliacijos klasė

F (IEC 85).

Budėjimo režime naudojama galia

5-10 W.

Kabelio įvadai

Variklis [kW]	Kabelio įvadų kiekis ir dydis	
	2900-4000 min. ⁻¹	4000-5900 min. ⁻¹
0,25 - 1,5	4xM20	4xM20
2,2	4xM20	4xM20
3-4	1xM25 + 4xM20	1xM25 + 4xM20
5,5	1xM25 + 4xM20	1xM25 + 4xM20
7,5 - 11	1xM32 + 5xM20	1xM32 + 5xM20

Su siurbliu tiekiamos kabelio įvorės

Variklis [kW]	Kiekis	Sriegio dydis	Kabelio skersmuo [mm]
0,25 - 2,2	2	M20 x 1,5	5
	1		7-14
3 - 5,5	4	M20 x 1,5	5
	1	M25 x 1,5	9-18
7,5 - 11	4	M20 x 1,5	5
	1	M32 x 1,5	14-25

Užveržimo momentai

Gnybtas	Sriegio dydis	Maksimalus užveržimo momentas [Nm]
L1, L2, L3, L, N	M4	1,8
NC, C1, C2, NO	M2,5	0,5
1-26 ir A, Y, B	M2	0,5

29.1 Garso slėgio lygis

Variklis [kW]	Vardinėje plokštelėje nurodytos maks. apsukos [min. ⁻¹]	Apsukos [min. ⁻¹]	Garso slėgio lygis ISO 3743 [dB(A)]	
			Vienfaziai varikliai	Trifaziai varikliai
0,25 - 0,75	2000	1500	37	37
		2000	43	43
	4000	3000	50	50
		4000	60	60
	5900	4000	58	58
		5900	68	68
1,1	2000	1500		37
		2000		43
	4000	3000	50	50
		4000	60	60
	5900	4000	58	58
		5900	68	68
1,5	2000	1500		42
		2000		47
	4000	3000	57	57
		4000	64	64
	5900	4000	58	58
		5900	68	68
2,2	2000	1500		48
		2000		55
	4000	3000		57
		4000		64
	5900	4000		58
		5900		68
3	2000	1500		48
		2000		55
	4000	3000		60
		4000		69
	5900	4000		64
		5900		74
4	2000	1500		48
		2000		55
	4000	3000		61
		4000		69
	5900	4000		64
		5900		74

Variklis [kW]	Vardinėje plokštelėje nurodytos maks. apsukos [min. ⁻¹]	Apsukos [min. ⁻¹]	Garso slėgio lygis ISO 3743 [dB(A)]	
			Vienfaziai varikliai	Trifaziai varikliai
5,5	2000	1500		58
		2000		61
	4000	3000		61
		4000		69
	5900	4000		64
		5900		74
7,5	2000	1500		58
		2000		61
	4000	3000		66
		4000		73
	5900	4000		69
		5900		79
11	4000	3000		66
		4000		73
	5900	4000		69
		5900		79

Pilki laukeliai nurodo, kad variklio nėra šiame MGE variklių asortimente.

30. Produkto utilizavimas

Šis gaminytis ir jo dalys turi būti likviduojamos laikantis aplinkosaugos reikalavimų:

1. Naudokitės valstybinės arba privačios atliekų surinkimo tarnybos paslaugomis.
2. Jei tai neįmanoma, kreipkitės į GRUNDFOS bendrovę arba GRUNDFOS remonto dirbtuves.

Baterijų atliekos turi būti šalinamos per nacionalines surinkimo sistemas. Jei dėl ko nors abejojate, kreipkitės į vietinę "Grundfos" įmonę.



Ant produkto esantis perbraukto šiukšlių konteinerio simbolis nurodo, kad produktą draudžiama išmesti su buitinėmis atliekomis. Kai šiuo simboliu pažymėtas produktas nustojamas naudoti, jį reikia pristatyti į vietinių

institucijų nurodytą atliekų surinkimo vietą. Atskiras tokių produktų surinkimas ir perdėbimas padeda saugoti aplinką ir žmonių sveikatą.

Eksploatavimo pabaigos informacija taip pat pateikta www.grundfos.com/product-recycling.

Installation in the USA and Canada

Pastaba

In order to maintain the cURus approval, follow these additional installation instructions. The UL approval is according to UL 1004-1.

For Canada

This product complies with the Canadian ICES-003 Class B specifications. This Class B device meets all the requirements of the Canadian interference-causing equipment regulations.

Cet appareil numérique de la Classe B est conforme à la norme NMB-003 du Canada. Cet appareil numérique de la Classe B respecte toutes les exigences du Règlement sur le matériel brouilleur du Canada.

Electrical codes

For USA

This product complies with the Canadian Electrical Code and the US National Electrical Code.

This product has been tested according to the national standards for Electronically Protected Motors:

CSA 22.2 100-14:2014 (applies to Canada only).

UL 1004-1:2015 (applies to USA only).

Pour le Canada

Codes de l'électricité

Ce produit est conforme au Code canadien de l'électricité et au Code national de l'électricité américain.

Ce produit a été testé selon les normes nationales s'appliquant aux moteurs protégés électroniquement:

CSA 22.2 100.04: 2009 (s'applique au Canada uniquement).

UL 1004-1: Juin 2011 (s'applique aux États-Unis uniquement).

Radio communication

For USA

This device complies with part 15 of the FCC rules and RSS210 of IC rules.

Operation is subject to the following two conditions:

- This device may not cause interference.
- This device must accept any interference, including interference that may cause undesired operation of the device.

Users are cautioned that changes or modifications not expressly approved by Grundfos could void the user's authority to operate the equipment.

Pour le Canada

Communication radio

Ce dispositif est conforme à la partie 15 des règles de la FCC et aux normes RSS210 de l'IC.

Son fonctionnement est soumis aux deux conditions suivantes:

- Ce dispositif ne doit pas provoquer de brouillage préjudiciable.
- Il doit accepter tout brouillage reçu, y compris le brouillage pouvant entraîner un mauvais fonctionnement.

Identification numbers

For USA

Grundfos Holding A/S

Contains FCC ID: OG3-RADIOM01-2G4.

For Canada

Grundfos Holding A/S

Model: RADIOMODULE 2G4

Contains IC: 10447A-RA2G4M01.

Pour le Canada

Numéros d'identification

Grundfos Holding A/S

Modèle: RADIOMODULE 2G4

Contient IC: 10447A-RA2G4M01.

Location of identification numbers

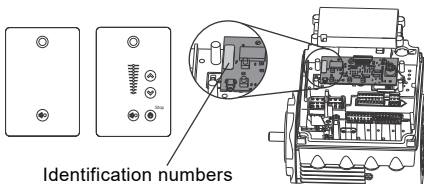

Identification numbers

1. pav. Identification numbers

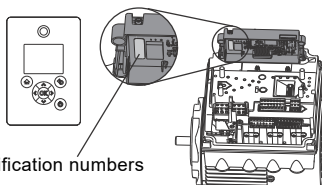

Identification numbers

2. pav. Identification numbers

Electrical connection

Conductors

See section [7.2 Cable requirements](#), page 11.

Torques

Maximum tightening torques for the terminals can be found in section [Torques](#), page 73.

Line reactors

Maximum line reactor size must not exceed 1.5 mH.

Short circuit current

If a short circuit occurs, the pump can be used on a mains supply delivering not more than 5000 RMS symmetrical amperes, 600 V maximum.

Fuses

Fuses used for motor protection must be rated for minimum 500 V.

Motors up to and including 10 hp require class K5 UL-listed fuses. Any UL-listed fuse can be used for motors of 15 hp.

Branch circuit protection

When the pump is protected by a circuit breaker, this must be rated for a maximum voltage of 480 V. The circuit breaker must be of the "inverse time" type.

Overload protection

Degree of overload protection provided internally by the drive, in percent of full-load current: 102 %.

Argentina

Bombas GRUNDFOS de Argentina S.A.
Ruta Panamericana km. 37.500 Centro
Industrial Garin
1619 Garin Pcia. de B.A.
Phone: +54-3327 414 444
Telefax: +54-3327 45 3190

Australia

GRUNDFOS Pumps Pty. Ltd.
P.O. Box 2040
Regency Park
South Australia 5942
Phone: +61-8-8461-4611
Telefax: +61-8-8340 0155

Austria

GRUNDFOS Pumpen Vertrieb
Ges.m.b.H.
Grundfosstraße 2
A-5082 Grödig/Salzburg
Tel.: +43-6246-883-0
Telefax: +43-6246-883-30

Belgium

N.V. GRUNDFOS Bellux S.A.
Boomsesteenweg 81-83
B-2630 Aartselaar
Tél.: +32-3-870 7300
Télécopie: +32-3-870 7301

Belarus

Представительство ГРУНДФОС в
Минске
220125, Минск
ул. Шафарнянская, 11, оф. 56, БЦ
«Порт»
Тел.: +7 (375 17) 286 39 72/73
Факс: +7 (375 17) 286 39 71
E-mail: minsk@grundfos.com

Bosnia and Herzegovina

GRUNDFOS Sarajevo
Zmaja od Bosne 7-7A,
BH-71000 Sarajevo
Phone: +387 33 592 480
Telefax: +387 33 590 465
www.ba.grundfos.com
e-mail: grundfos@bih.net.ba

Brazil

BOMBAS GRUNDFOS DO BRASIL
Av. Humberto de Alencar Castelo
Branco, 630
CEP 09850 - 300
São Bernardo do Campo - SP
Phone: +55-11 4393 5533
Telefax: +55-11 4343 5015

Bulgaria

Grundfos Bulgaria EOOD
Slatina District
Iztochna Tangenta street no. 100
BG - 1592 Sofia
Tel. +359 2 49 22 200
Fax. +359 2 49 22 201
email: bulgaria@grundfos.bg

Canada

GRUNDFOS Canada Inc.
2941 Brighton Road
Oakville, Ontario
L6H 6C9
Phone: +1-905 829 9533
Telefax: +1-905 829 9512

China

GRUNDFOS Pumps (Shanghai) Co. Ltd.
10F The Hub, No. 33 Suhong Road
Minhang District
Shanghai 201106
PRC
Phone: +86 21 612 252 22
Telefax: +86 21 612 253 33

COLOMBIA

GRUNDFOS Colombia S.A.S.
Km 1.5 vía Siberia-Cota Conj. Potrero
Chico,
Parque Empresarial Arcos de Cota Bod.
1A.
Cota, Cundinamarca
Phone: +57(1)-2913444
Telefax: +57(1)-8764586

Croatia

GRUNDFOS CROATIA d.o.o.
Buzinski prilaz 38, Buzin
HR-10010 Zagreb
Phone: +385 1 6595 400
Telefax: +385 1 6595 499
www.hr.grundfos.com

GRUNDFOS Sales Czechia and Slovakia s.r.o.

Čajkovského 21
779 00 Olomouc
Phone: +420-585-716 111

Denmark

GRUNDFOS DK A/S
Martin Bachs Vej 3
DK-8850 Bjerringbro
Tlf.: +45-87 50 50 50
Telefax: +45-87 50 51 51
E-mail: info_GDK@grundfos.com
www.grundfos.com/DK

Estonia

GRUNDFOS Pumps Eesti OÜ
Peterburi tee 92G
11415 Tallinn
Tel: + 372 606 1690
Fax: + 372 606 1691

Finland

OY GRUNDFOS Pumput AB
Trukkikuja 1
FI-01360 Vantaa
Phone: +358-(0) 207 889 500

France

Pompes GRUNDFOS Distribution S.A.
Parc d'Activités de Chesnes
57, rue de Malacombe
F-38290 St. Quentin Fallavier (Lyon)
Tél.: +33-4 74 82 15 15
Télécopie: +33-4 74 94 10 51

Germany

GRUNDFOS GMBH
Schlüterstr. 33
40699 Erkrath
Tel.: +49-(0) 211 929 69-0
Telefax: +49-(0) 211 929 69-3799
e-mail: infoservice@grundfos.de
Service in Deutschland:
e-mail: kundendienst@grundfos.de

Greece

GRUNDFOS Hellas A.E.B.E.
20th km. Athinon-Markopoulou Av.
P.O. Box 71
GR-19002 Peania
Phone: +0030-210-66 83 400
Telefax: +0030-210-66 46 273

Hong Kong

GRUNDFOS Pumps (Hong Kong) Ltd.
Unit 1, Ground floor
Siu Wai Industrial Centre
29-33 Wing Hong Street &
68 King Lam Street, Cheung Sha Wan
Kowloon
Phone: +852-27861706 / 27861741
Telefax: +852-27858664

Hungary

GRUNDFOS Hungária Kft.
Tópark u. 8
H-2045 Törökbálint,
Phone: +36-23 511 110
Telefax: +36-23 511 111

India

GRUNDFOS Pumps India Private
Limited
118 Old Mahabalipuram Road
Thoraipakkam
Chennai 600 096
Phone: +91-44 2496 6800

Indonesia

PT. GRUNDFOS POMPA
Graha Intirub Lt. 2 & 3
Jln. Cililitan Besar No.454. Makasar,
Jakarta Timur
ID-Jakarta 13650
Phone: +62 21-469-51900
Telefax: +62 21-460 6910 / 460 6901

Ireland

GRUNDFOS (Ireland) Ltd.
Unit A, Merrywell Business Park
Ballymount Road Lower
Dublin 12
Phone: +353-1-4089 800
Telefax: +353-1-4089 830

Italy

GRUNDFOS Pompe Italia S.r.l.
Via Gran Sasso 4
I-20060 Truccazzano (Milano)
Tel.: +39-02-95838112
Telefax: +39-02-95309290 / 95838461

Japan

GRUNDFOS Pumps K.K.
1-2-3, Shin-Miyakoda, Kita-ku,
Hamamatsu
431-2103 Japan
Phone: +81 53 428 4760
Telefax: +81 53 428 5005

Korea

GRUNDFOS Pumps Korea Ltd.
6th Floor, Aju Building 679-5
Yeoksam-dong, Kangnam-ku, 135-916
Seoul, Korea
Phone: +82-2-5317 600
Telefax: +82-2-5633 725

Latvia

SIA GRUNDFOS Pumps Latvia
Deglava biznesa centrs
Augusta Deglava iela 60, LV-1035, Rīga,
Tālr.: + 371 714 9640, 7 149 641
Faks: + 371 914 9646

Lithuania

GRUNDFOS Pumps UAB
Smolensko g. 6
LT-03201 Vilnius
Tel: + 370 52 395 430
Fax: + 370 52 395 431

Malaysia

GRUNDFOS Pumps Sdn. Bhd.
7 Jalan Peguam U1/25
Glenmarie Industrial Park
40150 Shah Alam
Selangor
Phone: +60-3-5569 2922
Telefax: +60-3-5569 2866

Mexico

Bombas GRUNDFOS de México S.A. de
C.V.
Boulevard TLC No. 15
Parque Industrial Stiva Aeropuerto
Apodaca, N.L. 66600
Phone: +52-81-8144 4000
Telefax: +52-81-8144 2010

Netherlands

GRUNDFOS Netherlands
Veluwezoom 35
1326 AE Almere
Postbus 22015
1302 CA ALMERE
Tel.: +31-88-478 6336
Telefax: +31-88-478 6332
E-mail: info_gnl@grundfos.com

New Zealand

GRUNDFOS Pumps NZ Ltd.
17 Beatrice Tinsley Crescent
North Harbour Industrial Estate
Auckland
Phone: +64-9-415 3240
Telefax: +64-9-415 3250

Norway

GRUNDFOS Pumper A/S
Strømsveien 344
Postboks 235, Leirdal
N-1011 Oslo
Tlf.: +47-22 90 47 00
Telefax: +47-22 32 21 50

Poland

GRUNDFOS Pompy Sp. z o.o.
ul. Klonowa 23
Baranowo k. Poznania
PL-62-081 Przeźmierowo
Tel: (+48-61) 650 13 00
Fax: (+48-61) 650 13 50

Portugal

Bombas GRUNDFOS Portugal, S.A.
Rua Calvet de Magalhães, 241
Apartado 1079
P-2770-153 Paço de Arcos
Tel.: +351-21-440 76 00
Telefax: +351-21-440 76 90

Romania

GRUNDFOS Pompe România SRL
Bd. Biruintei, nr 103
Pantelimon county Ilfov
Phone: +40 21 200 4100
Telefax: +40 21 200 4101
E-mail: romania@grundfos.ro

Russia

ООО Грундфос Россия
ул. Школьная, 39-41
Москва, RU-109544, Russia
Тел. (+7) 495 564-88-00 (495) 737-30-00
Факс (+7) 495 564 8811
E-mail grundfos.moscow@grundfos.com

Serbia

Grundfos Srbija d.o.o.
Omladinskih brigada 90b
11070 Novi Beograd
Phone: +381 11 2258 740
Telefax: +381 11 2281 769
www.rs.grundfos.com

Singapore

GRUNDFOS (Singapore) Pte. Ltd.
25 Jalan Tukang
Singapore 619264
Phone: +65-6681 9688
Telefax: +65-6681 9689

Slovakia

GRUNDFOS s.r.o.
Prievozská 4D
821 09 BRATISLAVA
Phona: +421 2 5020 1426
sk.grundfos.com

Slovenia

GRUNDFOS LJUBLJANA, d.o.o.
Leskovoška 9e, 1122 Ljubljana
Phone: +386 (0) 1 568 06 10
Telefax: +386 (0) 1 568 06 19
E-mail: tehnika-si@grundfos.com

South Africa

Grundfos (PTY) Ltd.
16 Lascelles Drive, Meadowbrook Estate
1609 Germiston, Johannesburg
Tel.: (+27) 10 248 6000
Fax: (+27) 10 248 6002
E-mail: lgradidge@grundfos.com

Spain

Bombas GRUNDFOS España S.A.
Camino de la Fuentecilla, s/n
E-28110 Algete (Madrid)
Tel.: +34-91-848 8800
Telefax: +34-91-628 0465

Sweden

GRUNDFOS AB
Box 333 (Lunnagårdsgatan 6)
431 24 Mölndal
Tel.: +46 31 332 23 000
Telefax: +46 31 331 94 60

Switzerland

GRUNDFOS Pumpen AG
Bruggacherstrasse 10
CH-8117 Fällanden/ZH
Tel.: +41-44-806 8111
Telefax: +41-44-806 8115

Taiwan

GRUNDFOS Pumps (Taiwan) Ltd.
7 Floor, 219 Min-Chuan Road
Taichung, Taiwan, R.O.C.
Phone: +886-4-2305 0868
Telefax: +886-4-2305 0878

Thailand

GRUNDFOS (Thailand) Ltd.
92 Chaloein Phrakiat Rama 9 Road,
Dokmai, Pravej, Bangkok 10250
Phone: +66-2-725 8999
Telefax: +66-2-725 8998

Turkey

GRUNDFOS POMPA San. ve Tic. Ltd.
Sti.
Gebze Organize Sanayi Bölgesi
İhsan dede Caddesi,
2. yol 200. Sokak No. 204
41490 Gebze/ Kocaeli
Phone: +90 - 262-679 7979
Telefax: +90 - 262-679 7905
E-mail: satis@grundfos.com

Ukraine

Бізнес Центр Європа
Столичне шосе, 103
м. Київ, 03131, Україна
Телефон: (+38 044) 237 04 00
Факс.: (+38 044) 237 04 01
E-mail: ukraine@grundfos.com

United Arab Emirates

GRUNDFOS Gulf Distribution
P.O. Box 16768
Jebel Ali Free Zone
Dubai
Phone: +971 4 8815 166
Telefax: +971 4 8815 136

United Kingdom

GRUNDFOS Pumps Ltd.
Grovebury Road
Leighton Buzzard/Beds. LU7 4TL
Phone: +44-1525-850000
Telefax: +44-1525-850011

U.S.A.

GRUNDFOS Pumps Corporation
9300 Loiret Blvd.
Lenexa, Kansas 66219
Phone: +1-913-227-3400
Telefax: +1-913-227-3500

Uzbekistan

Grundfos Tashkent, Uzbekistan The
Representative Office of Grundfos
Kazakhstan in Uzbekistan
38a, Oybek street, Tashkent
Телефон: (+998) 71 150 3290 / 71 150 3291
Факс: (+998) 71 150 3292

Addresses Revised 15.01.2019

98358864 1119

ECM: 1273620

Trademarks displayed in this material, including but not limited to Grundfos, the Grundfos logo and "be think innovate" are registered trademarks owned by The Grundfos Group. All rights reserved. © 2019 Grundfos Holding A/S, all rights reserved.