

Kiekis	Aprašymas
--------	-----------

1

**CRN 15-12 A-P-A-E-HQQE**



Atkreipkite dėmesį! Paveikslėlyje parodytas produktas gali skirtis nuo tikrojo

Produkto Nr.: [96501956](#)

Vertikalus, daugiapakopis, išcentrinis siurblys su įvadu ir išvadu tame pačiame lygyje (linijinis). Siurblio dalys, esančios sąlytyje su skystiu, yra iš aukštos klasės nerūdijančio plieno. Kasetinis veleno sandariklis užtikrina didelį patikimumą, saugų naudojimą, paprastą priėjimą ir remontą. Sukimo momentas perduodamas per perskiriama movą. Vamzdžiai prijungiami PJE („Victaulic®“) jungtimis.

Siurblys turi 3 fazių ant kojos sumontuotą, ventiliatoriumi aušinamą, asinchroninį variklį.

### Kiti produkto duomenys

Plieninės, kietinės ir aliumininės dalys padengtos epoksidine danga katodinio elektrolitinio nusodinimo (CED) būdu. CED – tai aukštos kokybės dažymo procesas, kai aplink produktus sukuriamas elektros laukas užtikrina dažų dalelių nusodinimą ant paviršiaus plonu, tiksliai kontroliuojamu sluoksniu. Būtina šio proceso dalis yra pradinis paruošimas. Visą procesą sudaro šie elementai:

- 1) Valymas šarmais.
  - 2) Padengimas cinko fosfatu.
  - 3) Katodinis elektrolitinis nusodinimas.
  - 4) Sukietinimas, pasiekiant 18-22 my m sausos plėvelės storį.
- Padengto produkto spalvos kodas yra NCS 9000/RAL 9005.

### Siurblys

Siurblių ir variklio veleną jungia ilga perskirta jungiamoji mova. Ji integruota į variklio atramą naudojant du movos gaubtus. Ilga jungiamoji mova leidžia pakeisti veleno sandariklį nenuimant variklio nuo siurblio.

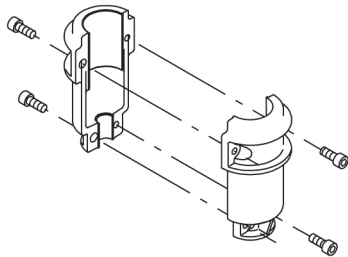

Siurblio galvutė ir variklio montavimo flanšas yra viena dalis (iš ketaus). Siurblio galvutės gaubtas yra atskira dalis (iš nerūdijančio plieno). Siurblio galvutėje yra bendras 1/2" užpildymo kamštis ir oro išleidimo sraigtas.

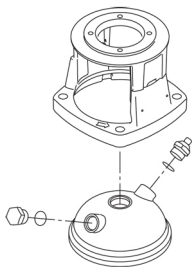

Siurblys turi subalansuotą O žiedo sandariklį su standžia sukimo momento perdavimo sistema. Šio tipo sandariklis yra sumontuotas kasetėje, o tai leidžia saugiai ir lengvai jį pakeisti. Dėl subalansavimo šio tipo sandariklis tinka aukšto slėgio sistemoms.

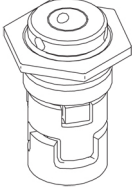
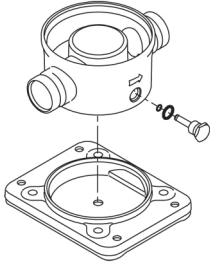
Kiekis	Aprašymas
1	<p>Taip pat kasetės konstrukcija apsaugo siurblio veleną nuo galimo dilimo dėl dinaminio O žiedo tarp siurblio veleno ir veleno sandariklio.</p> <p>Sandarinimo paviršiai:</p> <ul style="list-style-type: none"><li>• Sukiojo sandarinimo žiedo medžiaga: silicio karbidas (SiC)</li><li>• Stacionaraus lizdo medžiaga: silicio karbidas (SiC)</li></ul> <p>Ši medžiagų pora naudojama, kai reikia didesnio atsparumo korozijai. Didelis šios medžiagų poros kietumas užtikrina didelį atsparumą abrazyvinėms dalelėms.</p> <p>Antrinio sandariklio medžiaga: EPDM (etilenpropileno guma)</p> <p>EPDM yra labai atspari karštam vandeniui. EPDM netinka mineralinėms alyvoms.</p>  <p>Veleno sandariklis yra įsuktas į siurblio galvutę.</p> <p>Kameros ir darbaračiai ir yra pagaminti iš nerūdijančio plieno skardos. Kameroje yra PTFE žiedai, kurie užtikrina geresnį sandarumą ir didesnį efektyvumą. Darbaračiai turi glotnų paviršių, o menčių forma užtikrina didelį efektyvumą.</p> <p>Siurblys turi nerūdijančio plieno pagrindą, sumontuotą ant atskiros pagrindo plokštės. Pagrindą ir pagrindo plokštę vietoje laiko inkariniai varžtai, suveržiantys siurblij. Pagrindo išvado pusėje yra išleidimo kamštis. Siurblys prie pamato tvirtinamas keturiais varžtais per pagrindo plokštę. Pagrindas parengtas prijungimui PJE („Victualic®“) jungtimis.</p>  <p><b>Variklis</b></p> <p>Variklis yra visiškai uždaras, ventiliatoriumi aušinamas variklis, kurio pagrindiniai matmenys atitinka IEC ir DIN standartus. Variklis yra pritvirtintas per laisvos angos flanšą (FF).</p> <p>Variklio montavimo ženklavimas atitinka IEC 60034-7: IM B 5 (kodas I) / IM 3001 (kodas II).</p> <p>Leistini elektros maitinimo svyravimai atitinka IEC 60034 reikalavimus.</p> <p>Variklis pagal IEC 60034-30-1 klasifikuojamas kaip IE3 efektyvumo klasės variklis.</p> <p>Variklio apvijose yra termistoriai (PTC jutikliai), atitinkantys DIN 44081/DIN 44082. Apsauga reaguoja į lėtai ir greitai kylančią temperatūrą, pvz., nuolatinę perkrovą ir variklio sustojimą.</p> <p>Termorelės turi būti prijungtos prie išorinės valdymo grandinės tokiu būdu, kad automatinė grįžtis nesukeltų nelaimingų atsitikimų. Varikliai turi būti prijungti prie apsauginio variklio išjungiklio pagal vietines taisykles.</p> <p>Variklį galima prijungti prie kintamų apsakų pavaros ir nustatyti bet kokią darbo tašką. Siūlome naudoti „Grundfos“ CUE kintamų apsakų pavaras. Daugiau informacijos rasite „Grundfos“ produktų centre.</p> <p><b>Techniniai duomenys</b></p> <p>Skystis: Siurbiamas skystis: Vanduo Skysčio temperatūros diapazonas: -20 .. 120 °C Skysčio temperatūra eksploataavimo metu: 20 °C Tankis: 998.2 kg/m<sup>3</sup></p> <p>Techniniai duomenys: Siurblio apsakos, kurioms pateikti siurblio duomenys: 2924 rpm</p>

Kiekis	Aprašymas
1	<p>Nominalus debitas: 17 m<sup>3</sup>/h  Nominalus slėgio aukštis: 135.6 m  Siurblio orientacija: Vertikalus  Veleno sandariklio konfigūracija: Pavienis  Veleno sandariklio kodas: HQQE  Sertifikatai: CE,EAC,UKCA,SEPRO  Tinkamumo geriamajam vandeniui sertifikatai: WRAS,ACS  Kreivės tikslumas: ISO9906:2012 3B</p> <p>Medžiagos:  Pagrindas: Nerūdijantysis plienas  EN 1.4408  AISI 316  Darbaratis: Nerūdijantysis plienas  EN 1.4401  AISI 316  Guolis: SIC</p> <p>Įrengimas:  t maks. aplink.: 60 °C  Maksimalus darbinis slėgis: 25 bar  Maks. slėgis esant nurodytai temp.: 25 bar / 120 °C  25 bar / -20 °C</p> <p>Jungties tipas: PJE  Įvado jungties dydis: DN 50  Išvado jungties dydis: DN 50  Vamzdžio jungties slėgio klasė: PN 50  Variklio flanšo dydis: FF300</p> <p>Elektrotechniniai duomenys:  Variklio standartas: IEC  Variklio tipas: 160MB  IE efektyvumo klasė: IE3  Nominali galia - P2: 11 kW  Siurbliui reikalinga galia (P2): 11 kW  Elektros tinklo dažnis: 50 Hz  Nominali įtampa: 3 x 380-415D/660-690Y V  Nominali srovė: 20,8-19,8/12,0-11,8 A  Paleidimo srovė: 660-780 %  Cos fi - galios koeficientas: 0.88-0.84  Nominalios apsukos: 2940-2950 rpm  Efektyvumas: IE3 91,2%  Variklio našumas esant pilnai apkrovai: 91.2-91.2 %  Variklio naudingumo koeficientas esant 3/4 apkrovos: 91.8 %  Variklio naudingumo koeficientas esant 1/2 apkrovos: 91.3 %  Polių skaičius: 2  Korpuso klasė (IEC 34-5): 55 Dust/Jetting  Izoliacijos klasė (IEC 85): F  Variklio Nr.: 85U17524</p> <p>Valdikliai:  Frequency converter: NONE</p> <p>Kita:  Minimalaus efektyvumo koeficientas, MEI ≥: 0.70  Neto masė: 145 kg  Bruto masė: 173 kg  Tiekimo tūris: 0.488 m<sup>3</sup>  Danijos VVS Nr.: 385914120  Kilmės šalis: HU</p>



Įmonės pavadinimas: UAB „Vandens siurbiai“

Paruošė:

Telefonas:

Data:

2023-02-22

Kiekis	Aprašymas
1	Muitinės kodas: 84137075

## 96501956 CRN 15-12 A-P-A-E-HQQE 50 Hz

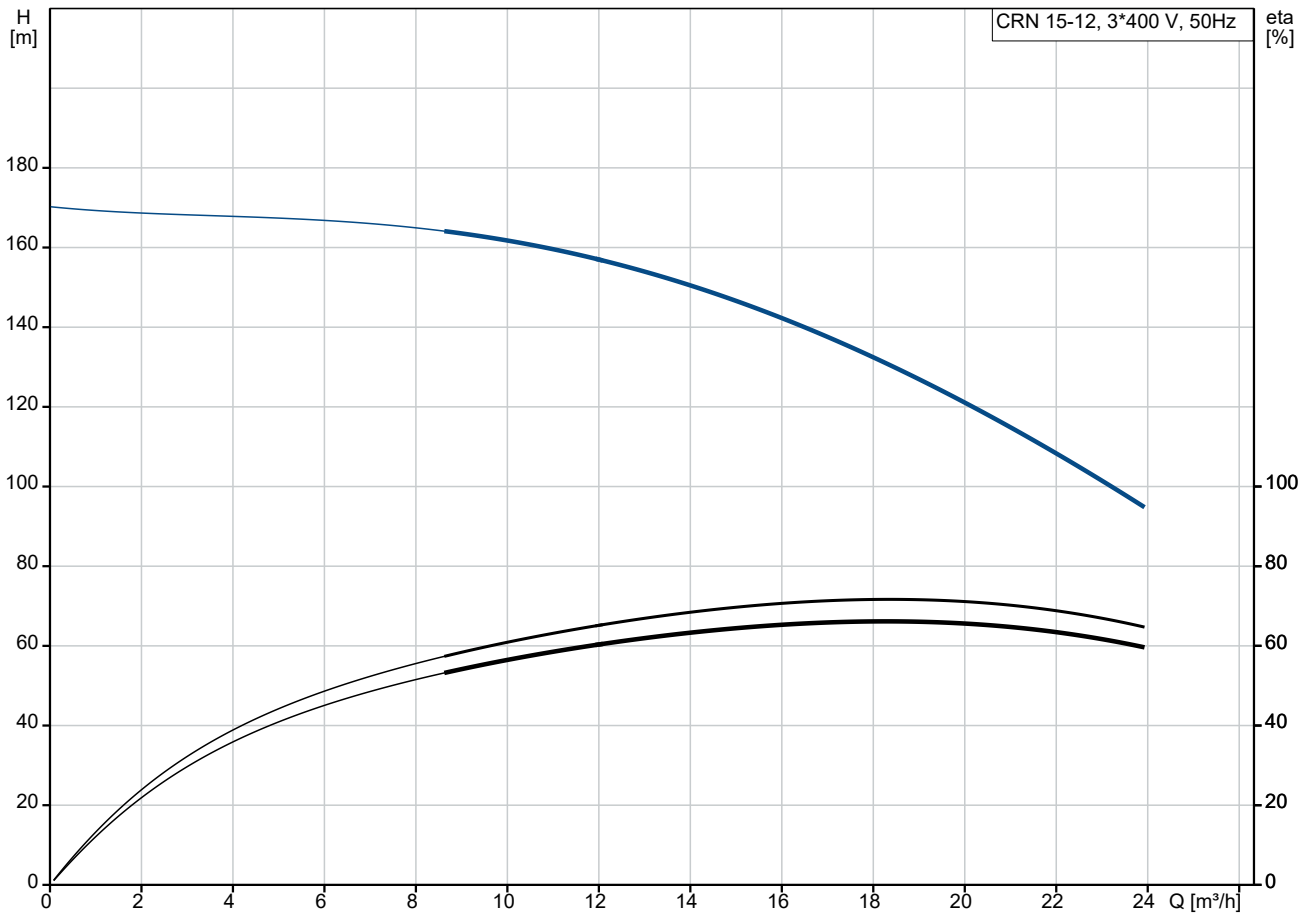

Siurbiamas skystis = Vanduo  
Skysčio temperatūra darbo metu = 20 °C  
Tankis = 998.2 kg/m³

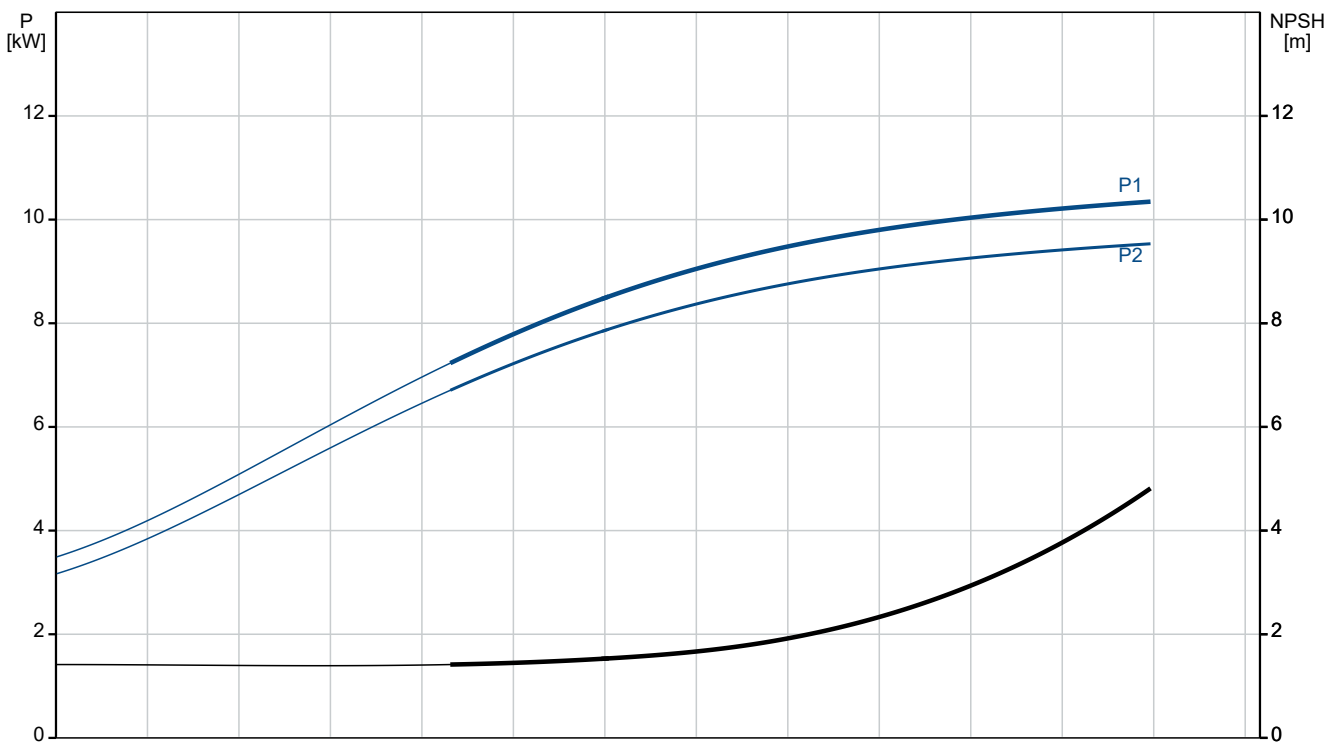

Aprašymas	Vertė
<b>Bendra informacija:</b>	
Produkto pavadinimas:	CRN 15-12 A-P-A-E-HQQE
Produkto Nr.:	96501956
EAN numeris:	5700396232584
<b>Techniniai duomenys:</b>	
Siurblio apskos, kurioms pateikti siurblio duomenys:	2924 rpm
Nominalus debitas:	17 m <sup>3</sup> /h
Nominalus slėgio aukštis:	135.6 m
Slėgio aukštis, maks.:	169 m
Pakopos:	12
Darbaraičiai:	12
Sumažinto skersmens darbaraičių skaičius:	0
Žemas NPSH:	N
Siurblio orientacija:	Vertikalus
Veleno sandariklio konfigūracija:	Pavienis
Veleno sandariklio kodas:	HQQE
Sertifikatai:	CE,EAC,UKCA,SEPRO
Tinkamumo geriamajam vandeniui sertifikatai:	WRAS,ACS
Kreivės tikslumas:	ISO9906:2012 3B
Siurblio versija:	A
Modelis:	A
<b>Medžiagos:</b>	
Pagrindas:	Nerūdijantysis plienas
Pagrindas:	EN 1.4408
Pagrindas:	AISI 316
Darbaratis:	Nerūdijantysis plienas
Darbaratis:	EN 1.4401
Darbaratis:	AISI 316
Medžiagų kodas:	A
Gumos kodas:	E
Guolis:	SIC
<b>Įrengimas:</b>	
t maks. aplink.:	60 °C
Maksimalus darbinis slėgis:	25 bar
Maks. slėgis esant nurodytai temp.:	25 bar / 120 °C
Maks. slėgis esant nurodytai temp.:	25 bar / -20 °C
Jungties tipas:	PJE
Įvado jungties dydis:	DN 50
Išvado jungties dydis:	DN 50
Vamzdžio jungties slėgio klasė:	PN 50
Variklio flanšo dydis:	FF300
Jungties kodas:	P
<b>Skystis:</b>	
Siurbiamas skystis:	Vanduo
Skysčio temperatūros diapazonas:	-20 .. 120 °C
Skysčio temperatūra eksploataavimo metu:	20 °C
Tankis:	998.2 kg/m <sup>3</sup>
<b>Elektrotechniniai duomenys:</b>	
Variklio standartas:	IEC
Variklio tipas:	160MB
IE efektyvumo klasė:	IE3
Nominali galia - P2:	11 kW
Siurbliui reikalinga galia (P2):	11 kW
Elektros tinklo dažnis:	50 Hz

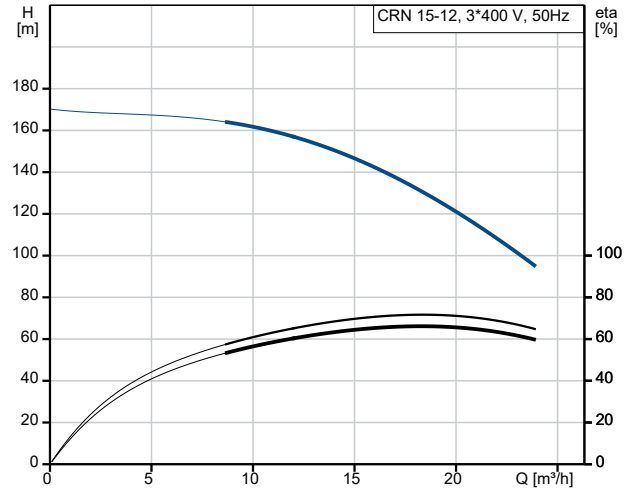

Siurbiamas skystis = Vanduo  
 Skysčio temperatūra darbo metu = 20 °C  
 Tankis = 998.2 kg/m<sup>3</sup>

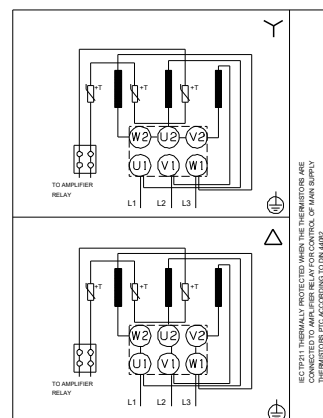
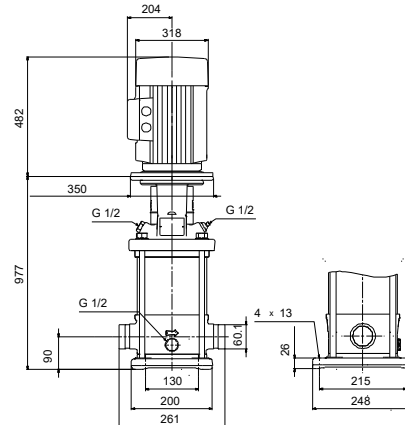
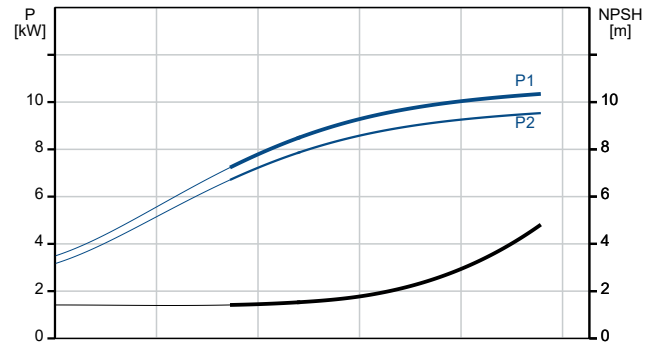

Aprašymas	Vertė
Nominali įtampa:	3 x 380-415D/660-690Y V
Nominali srovė:	20,8-19,8/12,0-11,8 A
Paleidimo srovė:	660-780 %
Cos fi - galios koeficientas:	0.88-0.84
Nominalios apskos:	2940-2950 rpm
Efektyvumas:	IE3 91,2%
Variklio našumas esant pilnai apkrovai:	91.2-91.2 %
Variklio naudingumo koeficientas esant 3/4 apkrovos:	91.8 %
Variklio naudingumo koeficientas esant 1/2 apkrovos:	91.3 %
Polių skaičius:	2
Korpuso klasė (IEC 34-5):	55 Dust/Jetting
Izoliacijos klasė (IEC 85):	F
Integruota variklio apsauga:	PTC
Variklio Nr.:	85U17524
<b>Valdikliai:</b>	
Frequency converter:	NONE
<b>Kita:</b>	
Minimalaus efektyvumo koeficientas, MEI ≥:	0.70
Neto masė:	145 kg
Bruto masė:	173 kg
Tiekimo tūris:	0.488 m <sup>3</sup>
Danijos VVS Nr.:	385914120
Kilmės šalis:	HU
Muitinės kodas:	84137075

## 96501956 CRN 15-12 A-P-A-E-HQQE 50 Hz

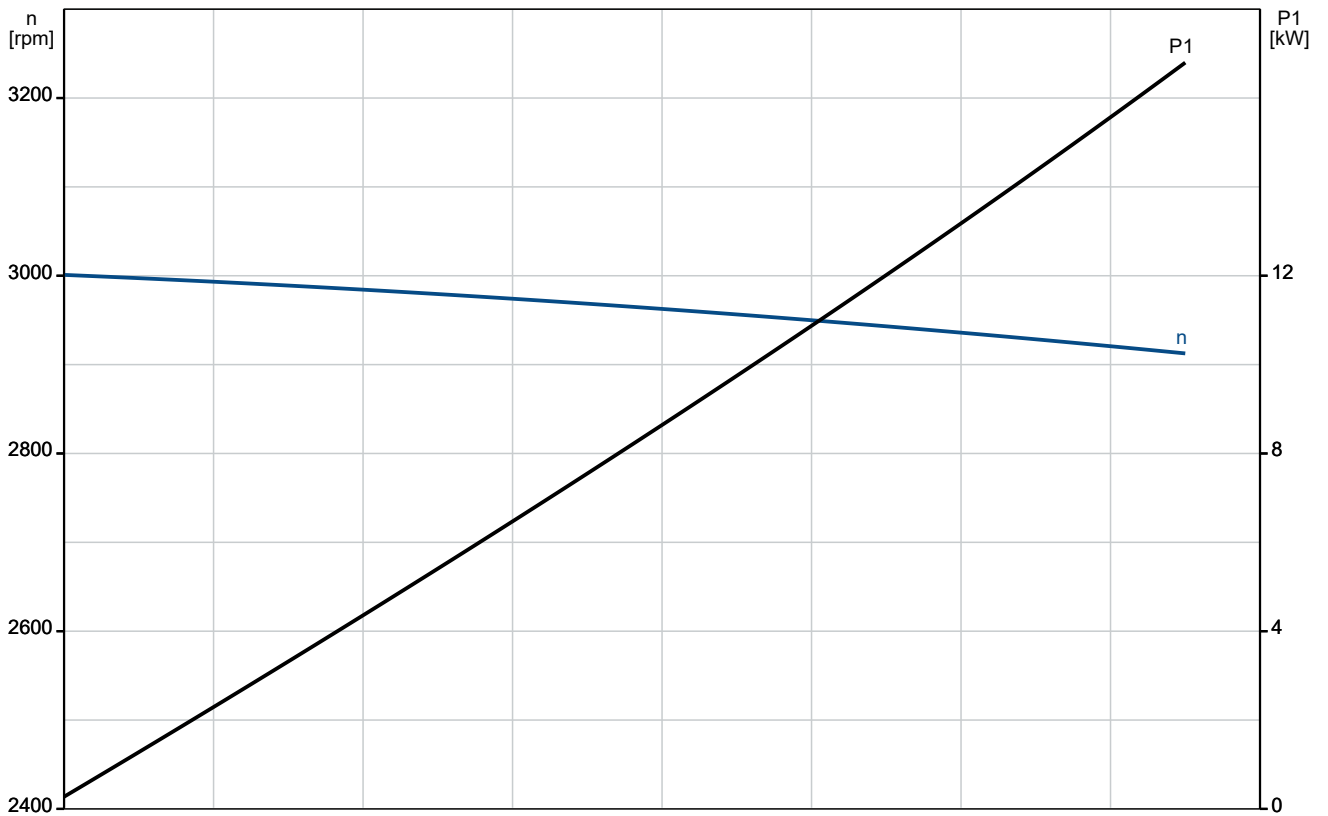
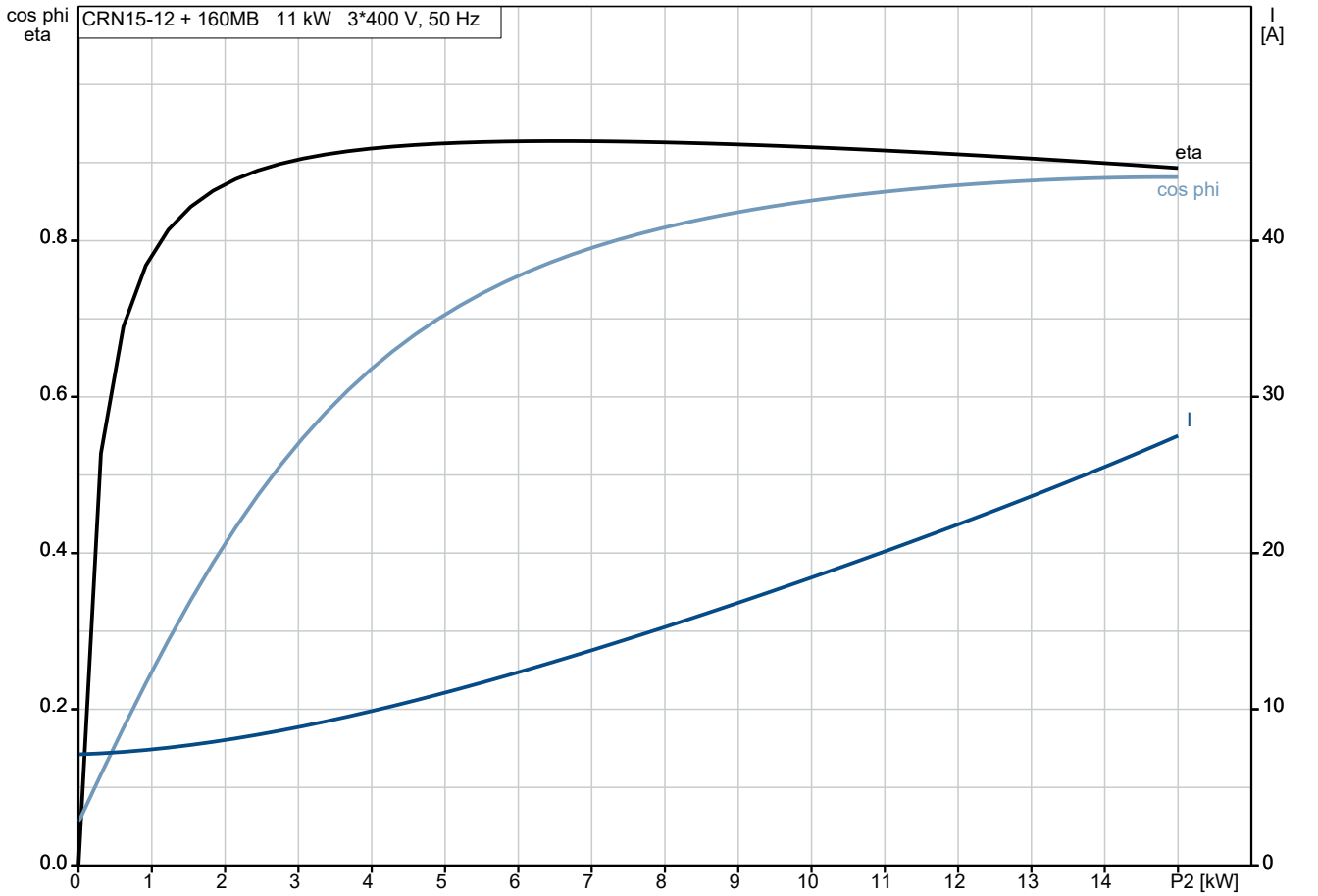



## 96501956 CRN 15-12 A-P-A-E-HQQE 50 Hz

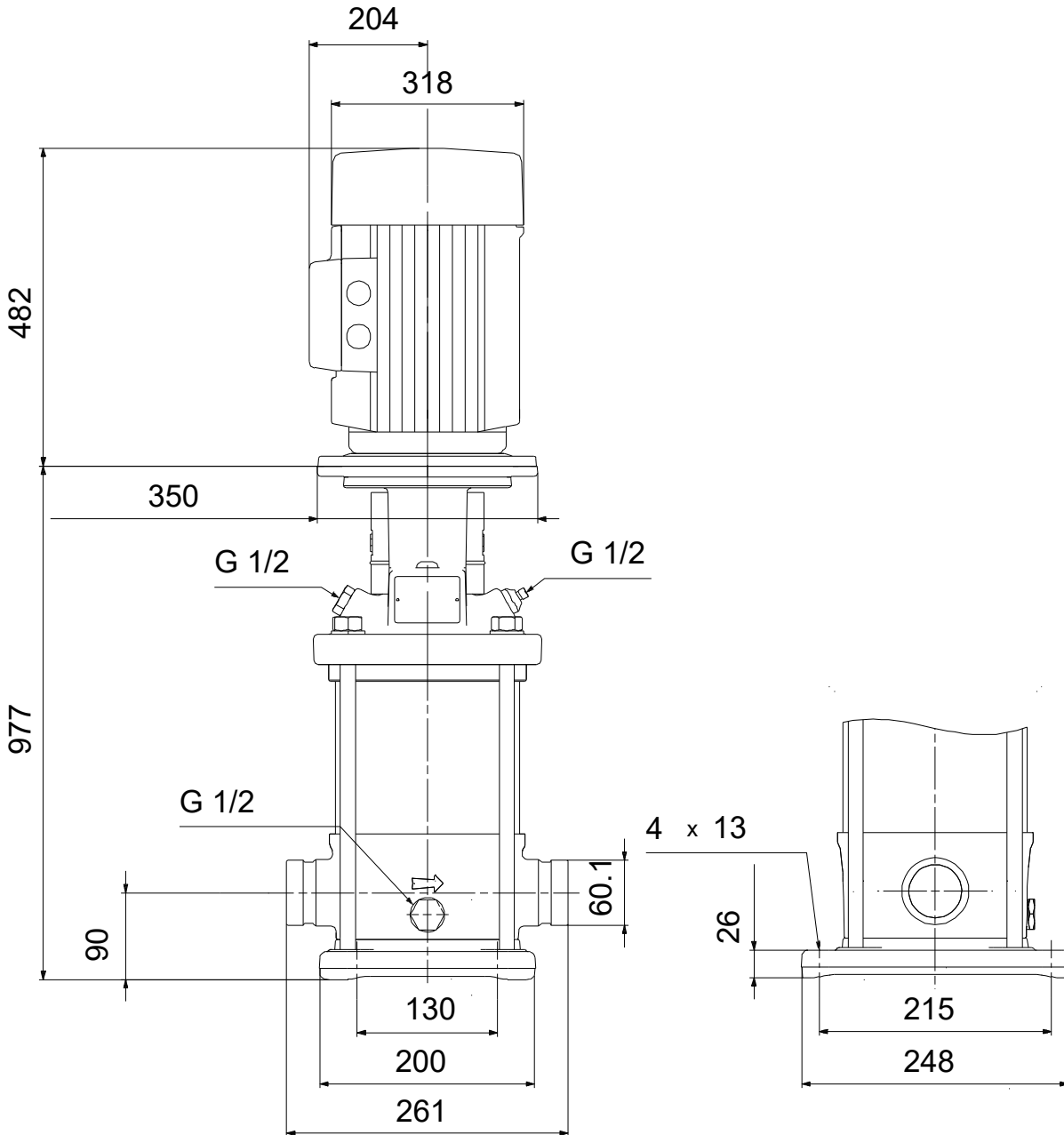

Atkreipkite dėmesį! Visi matmenys, jei nenurodyta kitaip, pateikti milimetrais.  
Atsakomybės apribojimas: šiame supaprastintame matmenų brėžinyje neparodytos visos detalės.

## 96501956 CRN 15-12 A-P-A-E-HQQE 50 Hz

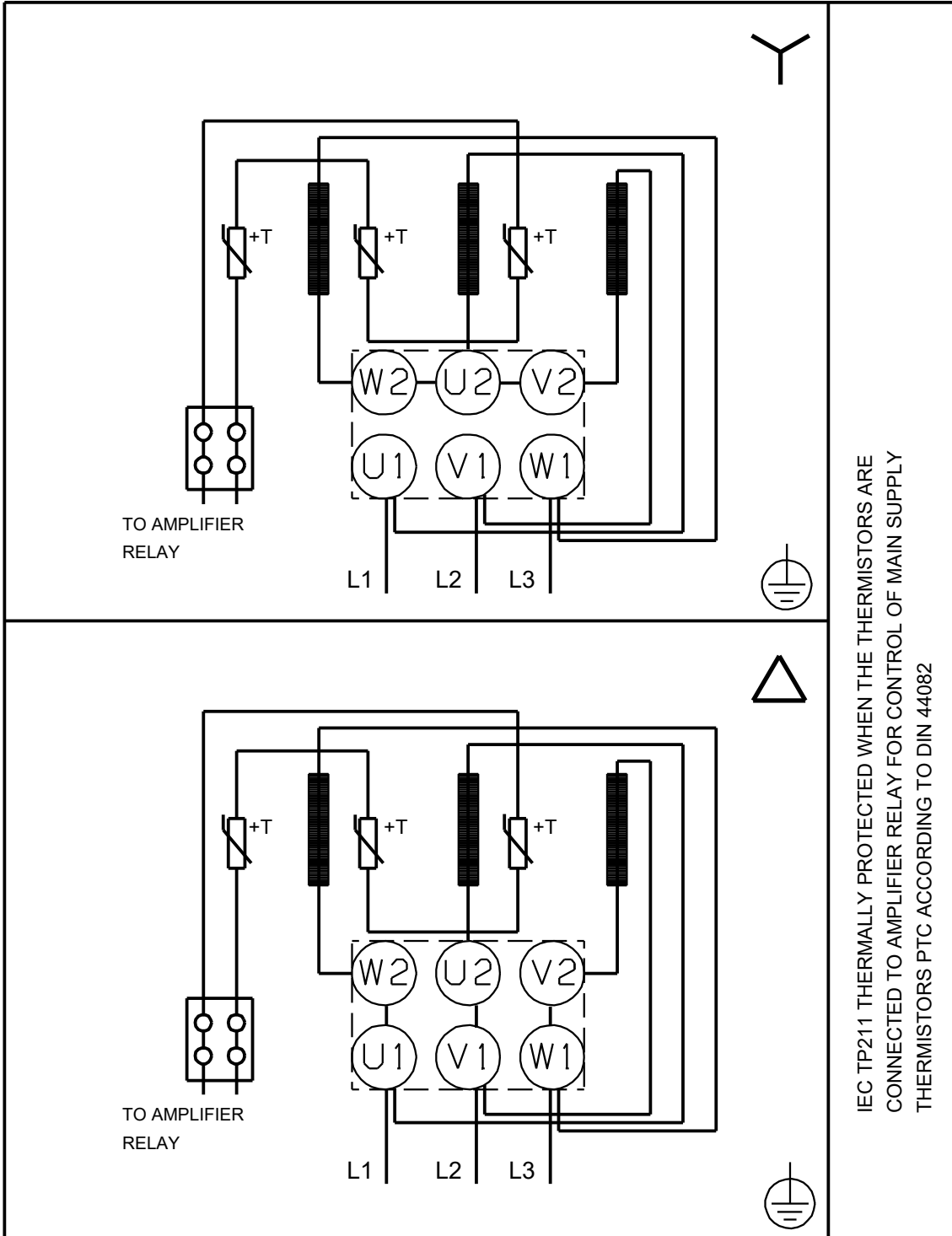

IEC TP211 THERMALLY PROTECTED WHEN THE THERMISTORS ARE CONNECTED TO AMPLIFIER RELAY FOR CONTROL OF MAIN SUPPLY THERMISTORS PTC ACCORDING TO DIN 44082

Atkreipkite dėmesį! Visi matmenys, jei nenurodyta kitaip, pateikti milimetrais.