



GENIX

AUTOMATINĒS KANALIZACINĒS STOTEĻĒS



BUITINĖ NUOTEKŲ ŠALINIMO/KĖLIMO STOTELĖ



tinkama bet kokiam buitiniam santechniniam įrenginiui, kai nėra galimybės gravitacijos būdu nuvesti nuotekas tiesiai į kanalizaciją.

Modeliai



GENIX automatinės su integruotu smulkinimo mechanizmu nuotekų šalinimo stotelės idealiai tinka nuotekoms iš unitazo išleisti. Modelyje 130 be WC įvado yra iki 3 įvadų, tinkamų nuotekoms iš praustuvo, dušo ar bidė siurbti.

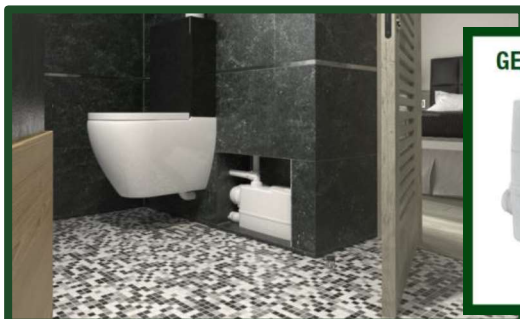

Integruoti į sienos įrenginius su sieniniu unitazu arba kai už unitazo nėra vietos. Modelyje WL 130 be WC įvado yra iki 3 įvadų, tinkamų nuotekoms siurbti iš praustuvo, dušo ar bidė.



GENIX VT skirtas pilkosioms nuotekoms siurbti. Paprastai naudojamas virtuvėje arba vonioje. Modelis VT 030 su iki 3 vandens įvadų iš praustuvo, bidė, dušo, skalbimo mašinos ir indaplovės.



Stotelės komplekte yra viskas, ko reikia greitam ir paprastam montavimui.

Paprastas pagrindinių komponentų išardymas, be būtinybės išmontuoti įrenginį.



Komfortas dėl prietaiso veikimo metu keliamo mažo triukšmo, taip pat nesklinda nemalonus kvapas.

Itin patikimas smulkinimo mechanizmas su nerūdijančio plieno peiliais.



Privalumai



Greitas ir paprastas sumontavimas



Stotelės komplekte yra viskas, ko reikia greitam ir paprastam montavimui.

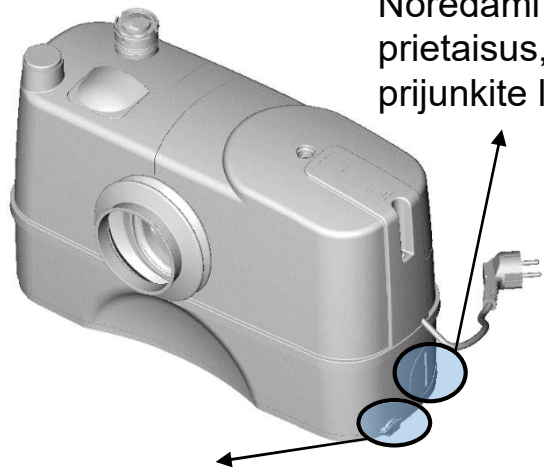

Integruoti laikikliai, skirti tvirtinimui prie grindų.

Norėdami prijungti santechninius prietaisus, tiesiog nuimkite dangtelius ir prijunkite lengvai tvirtinamas jungtis.

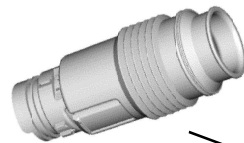

Jungiamosios detalės, tinkamos skirtingo skersmens vamzdžiams (Ø36/40/50)
Integruotas atbulinis vožtuvas.

Išleidimo jungtis gali laisvai sukis 360° laipsnių kampu.

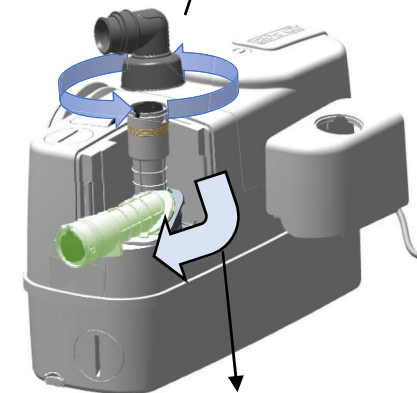

Išvado vamzdis gali sukiojti tam, kad jį būtų galima montuoti horizontaliai arba vertikaliai.
Tik GENIX versija

Privalumai



Lengva priežiūra

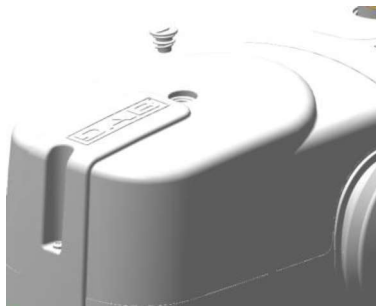

Supaprastinta prieiga norint atblokuoti smulkinimo mechanizmą.

Patogus aptarnavimui, su galimybe pasiekti ir patikrinti pagrindinius gaminio komponentus be būtinybės jį išmontuoti.

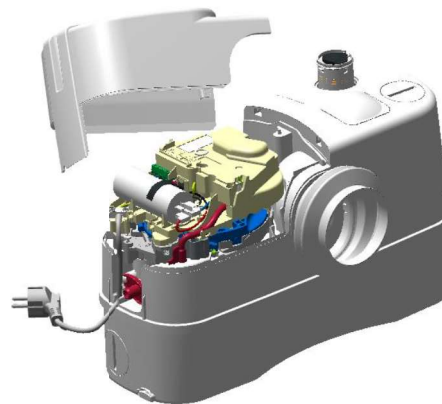

Lengva prieiga prie kondensatoriaus, elektros/valdymo plokštės ir slėgio jungiklio.

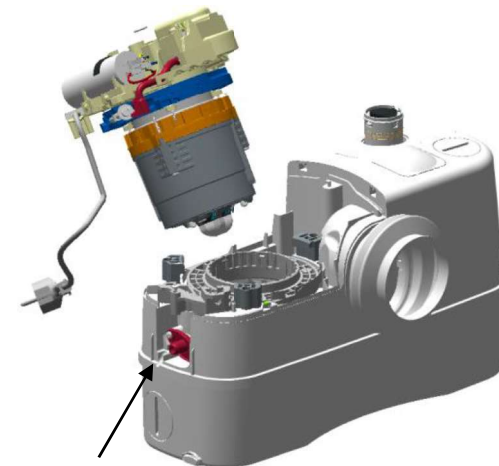

Išleidimo čiupas Variklio blokas yra su greito atjungimo flanšu.

Privalumai



Komfortas



Užtikrinamas ypatingas komfortas dėl eksploatacijos metu skleidžiamo mažo triukšmo ir nemalonaus kvapo nebuvimo.



COMFORT versija: su vidiniu triukšmą sugeriančiu skydu, kuris dar papildomai 5 dB sumažina triukšmo lygį.

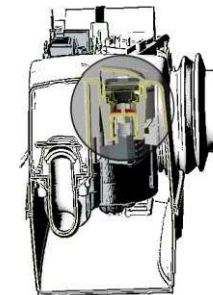

Sistema yra be kvapo su integruotu aktyviosios anglies filtru. Jis tarnauja maždaug vienerius metus, o antrasis kaip atsarginis yra įdėtas dėžėje kartu su stotele. Kitu atveju galima prijungti išorinį ventiliacijos vamzdį, pakeičiantį filtrų sistemą.

Privalumai



Komfortas, triukšmo lygis

Modello	Workzone (dB)	Switch Off peak (dB)
Genix	62	68
Genix Comfort	57	63
Fekalift (old)	68	/
Sanislim SFA	59	/

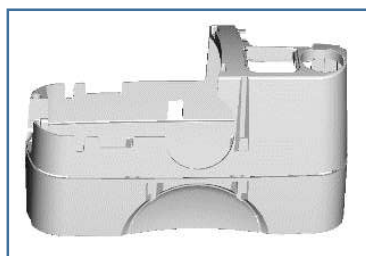
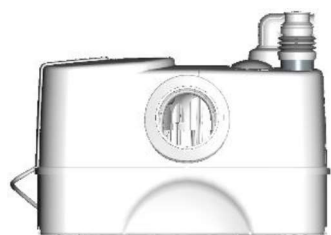
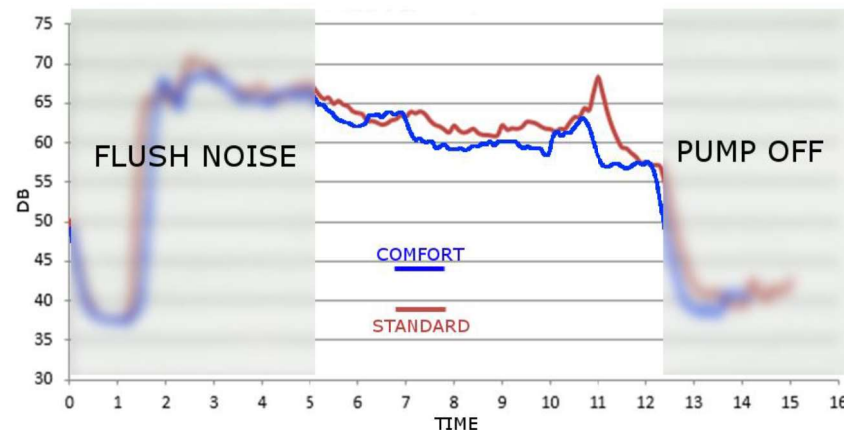

Vidinis triukšmą sugeriantis skydas: polipropilenas su 70% bario!



- Jis sugeria triukšmą
- Dėl savo masės savybių jis slopina sistemos vibracijas

Privalumai



Patikimumas



- Itin patikimas su nikeliu padengtais nerūdijančio plieno smulkinimo mechanizmo peiliais.
- Įsiurbimo pajėgumas optimizuotas naudojant specialios formos veržlę, kuri padeda įsiurbti ir neleidžia užsikimšti.



Specialus sandarus bakas.
Funkcinis testas: Jis gali išlaikyti 15 minučių ir ilgiau 0,08 baro slėgį (0,8 m vandens stulpo) be jokio nuotėkio.
Gamykliniai bandymai: visų 100 % rezervuarų slėgis tikrinamas dėl mikronutekėjimo.

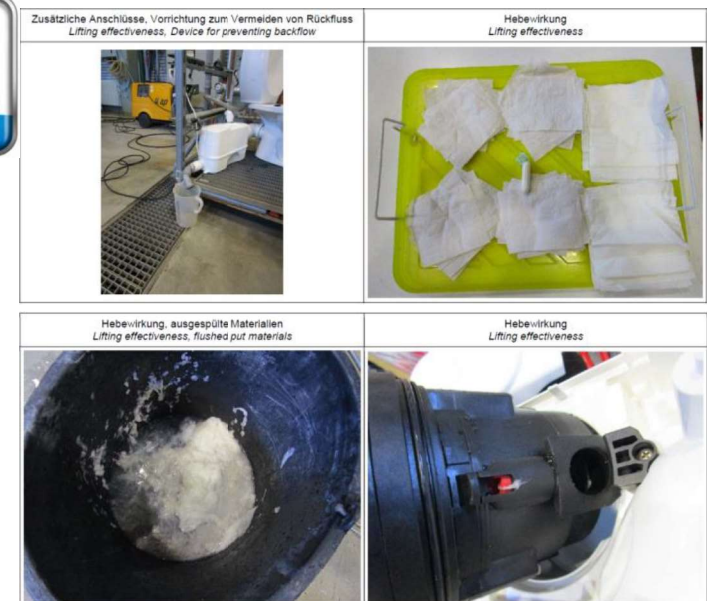

Techniniai duomenys



















TECHNINIAI DUOMENYS	GENIX	GENIX WL	GENIX VT
TECHNICAL DATA	GENIX	GENIX WL	GENIX VT
Liquid temperature range:	From 0° to +50°C.	From 0° to +50°C.	From 0° to +75°C. up to 90°C for 30min
Liquid pumped:	Sewage water containing fecal matter as regulated by EN 12050-3.		Grey wastewater without fecal matter . The unit is designed according to EN 12050-2.
Third parts certifications:	VDE-GS, LGA, VDE-EMC.		
Tank capacity and delivery:	approved for flush volumes of 6 and 9 liters as regulated by EN 12050-3.		Tank volume: 10 liter Delivery: Max flow 130 l/min
Max. pump head:	8.0 m. Maksimalus siurblio kėlimo aukštis		8.0 m. Maksimalus siurblio kėlimo aukštis
Max system head:	6.0 m. Maksimalus sistemos kėlimo aukštis		6.0 m. Maksimalus sistemos kėlimo aukštis
International Protection grade:	IP44.		Apsaugos lygis
Dimensions of possible inlet	DN 36/40/50		Galimi įvadų matmenys
discharge	DN(22/25/28/32/36/40)		Išvado matmenys
Start and stop levels	Start: 72 mm above bottom		Paleidimas: 72 mm virš dugno
Įj./išj. kai skysčio lygis:	Stop: 52 mm above bottom		Sustabdymas: 52 mm virš dugno
	Ambient temperature		Aplinkos temperatūra
Noise level	<70dB(A) to 12050		Triukšmo lygis
Duty class	S3 -50% 1min. (30 sec on; 30 sec off).		Darbo režimas

GENIX serijos pristatymas

Techniniai duomenys



Pritaikymas atitinkamai įrangai

								
 GENIX	110 110 Comfort	✓		✓	✓			
	130 130 Comfort	✓	✓	✓	✓	✓	✓	✓
 GENIX WL	110	✓		✓	✓			
	130	✓	✓	✓	✓	✓	✓	✓
								
 GENIX VT	010	✓	✓	✓	✓			
	030	✓	✓	✓	✓	✓	✓	✓



Garsinė
signalizacija

60166477

Pageidaujant galima prisijungti prie valdymo plokštės. Signalizuoja apie vandens lygio viršijančią ribą ir neveikiantį variklį.

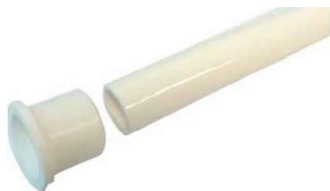

Pritaikoma
lanksti
žarna

60168126

Susideda iš 500 mm lankstaus vamzdžio, jungiamųjų detalių ir metalinių spaustukų, skirtų GENIX įrenginiui pritaikyti prie Fekalift, su slėgio vamzdžiu priešingoje pusėje.



Visi GENIX modeliai atitinka Europos bendrijos elektros saugos taisykles. Tolimesnę kokybės ir patikimumo garantiją suteikia TÜV – pagrindinė sertifikavimo įstaiga Europoje, kuri po itin griežtų bandymų išdavė kokybės ir saugos sertifikatus VDE-GS, VDE-EMV ir LGA.

LGA testai:

- Gaminio matmenys atitinka nurodytus brėžiniuose
- Instrukcijos yra ir jos atitinka
- Visi modeliai buvo išbandyti
- Automatinis valdymo įtaisas yra ir veikia
- Variklio/siurblio (IP44) ir su terpe besiliečiančių elektrinių dalių (IP68) apsaugos lygio bandymas
- Elektriniai komponentai atitinka IEC
- Galimybė siurbti buitines nuotekas su kietomis medžiagomis
- Vamzdžiai atitinka standartines jungtis
- Tinkama ventiliacija – be kvapo
- Minimalus srauto greitis pagal reikalavimus ir taisykles
- Minimalus kietų medžiagų praeinamumas
- Minimalus išleidimo dydis
- Prietaiso tvirtinimas
- Visos su vandeniu besiliečiančios medžiagos yra atsparios korozijai
- Hidraulinės charakteristikos
- Bakas yra sandarus ir 15 minučių nepraleidžia nuotėkio iki 0,08 baro slėgio (0,8 m vandens stulpo)
- Atbulinis vožtuvas
- Vanduo <25 mm sifone ir neužterštas praplovimui

Sumontavimas: GENIX / GENIX WL

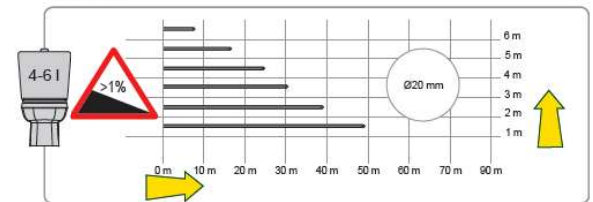
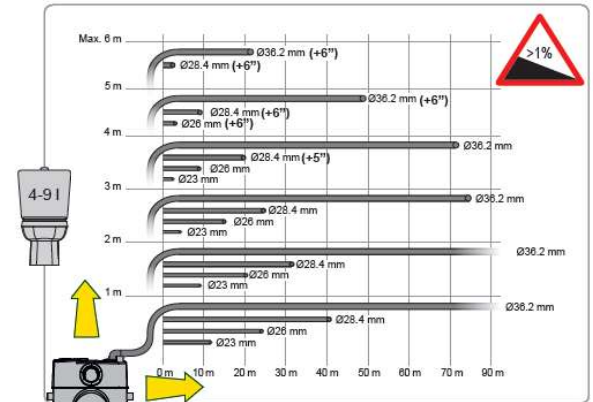
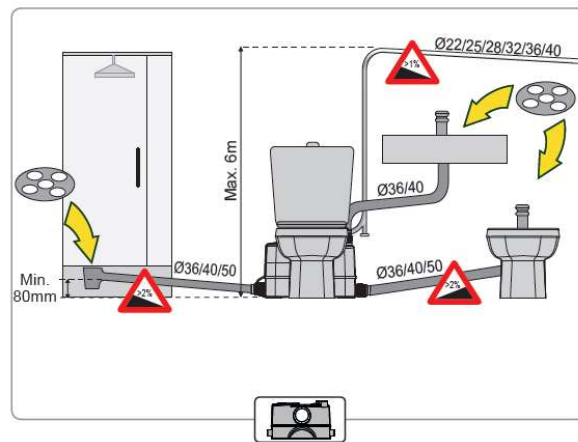
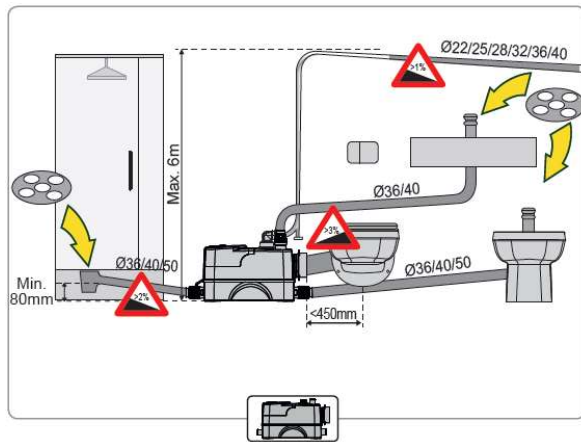
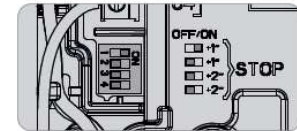
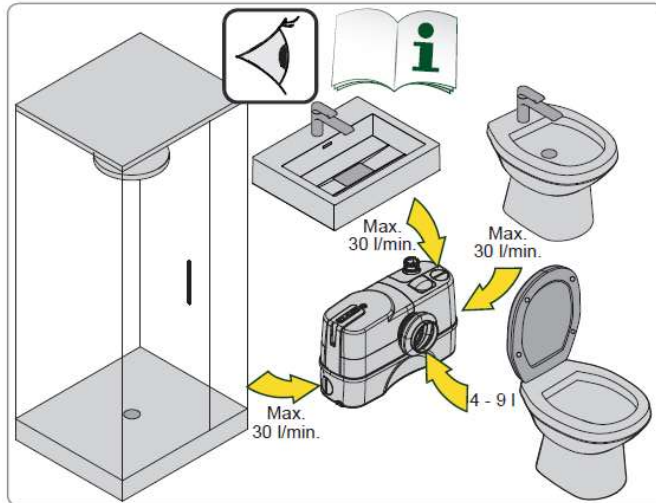

GENIX serijos pristatymas

Sumontavimas: GENIX VT

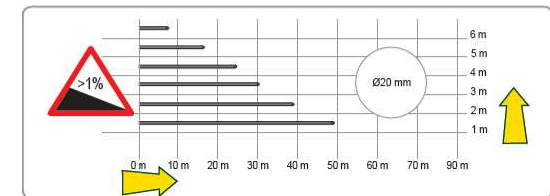
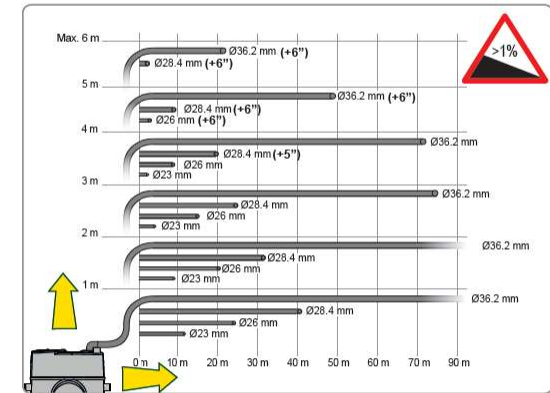
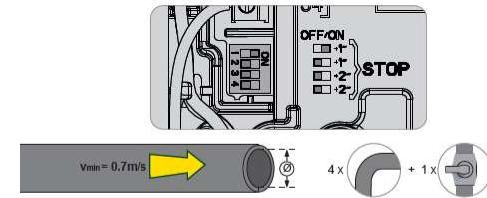
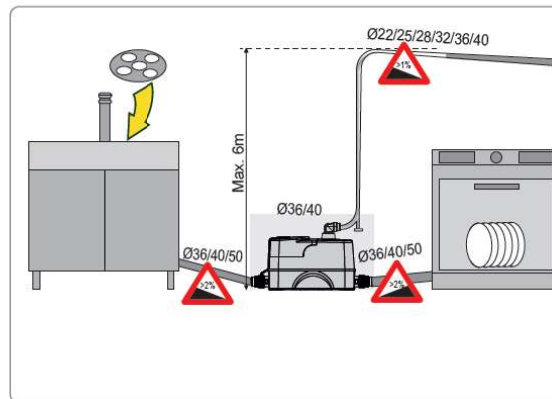
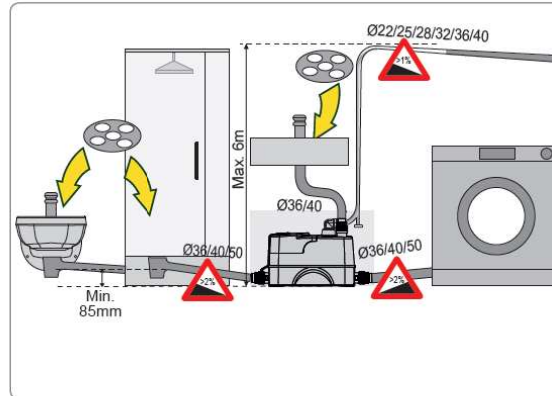
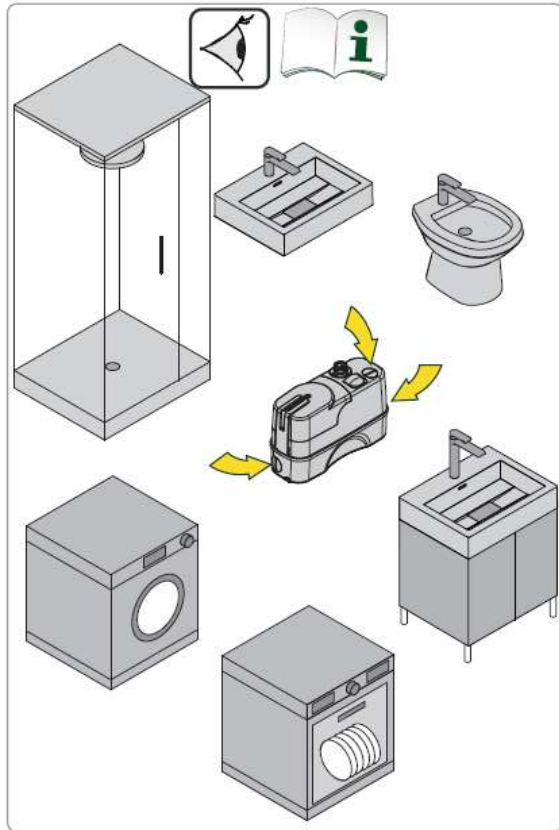

Dokumentacija

Katalogas



Brošiūra



<http://genix.dabpump.eu/>





UAB VANDENS SIURBLIAI

Įmonės kodas 144708571 PVM mokėtojo kodas LT447085716 Girulių g.
24, Šiauliai, LT-78138

info@siurbliai.lt www.siurbliai.lt

VILNIUS, Oslo g. 11, +370 686 31478, vilnius@siurbliai.lt
KAUNAS, Kuršių g. 7, +370 612 33939, kaunas@siurbliai.lt
KLAIPĖDA, Baltijos pr. 8, +370 663 62230, klaipeda@siurbliai.lt
ŠIAULIAI, Girulių g. 24, +370 614 00655, siauliai@siurbliai.lt
PANEVĖŽYS, Beržų g. 1, +370 615 59542, panevezys@siurbliai.lt

SERVISAS, Girulių g. 24, Šiauliai, Mob. +370 616 40014, Mob. +370 687 37218, Tel. +370 41 540 716, servisas@siurbliai.lt

SERVISAS, Oslo g. 11, Vilnius, Mob. +370 686 97064, nerijus@siurbliai.lt

SERVISAS, Baltijos pr. 8, Klaipėda, Mob. +370 687 15795, vidmantas@siurbliai.lt